



TOYOTA

СТРЕМИТЬСЯ
К ЛУЧШЕМУ

COROLLA SEDAN / COROLLA HYBRID SEDAN

РУКОВОДСТВО ПО ЭКСПЛУАТАЦИИ
НАВИГАЦИОННОЙ И
МУЛЬТИМЕДИЙНОЙ СИСТЕМ



TOYOTA MOTOR EUROPE NV/SA

Адрес: Avenue du Bourget 60 - 1140 Brussels, Belgium.

Веб-сайт: <https://www.toyota-europe.com>

©2016 TOYOTA MOTOR CORPORATION

Все права защищены. Копирование данного документа полностью или частично без письменного разрешения корпорации Toyota Motor запрещено.

Отпечатано в ЕС

Краткое руководство	<ul style="list-style-type: none">• Быстрое ведение по маршруту	1
Основные функции	<ul style="list-style-type: none">• Информация, которую надо прочитать перед использованием• Задание начальных параметров перед использованием• Подключение устройства с поддержкой Bluetooth®	2
Система навигации	<ul style="list-style-type: none">• Работа с экраном карты• Поиск на карте• Активация ведения по маршруту	3
Аудио-/ видеосистема	<ul style="list-style-type: none">• Прослушивание радио• Прослушивание музыки и просмотр видео	4
Система речевых команд	<ul style="list-style-type: none">• Использование системы голосового управления	5
Система периферийного наблюдения	<ul style="list-style-type: none">• Проверка ситуации вокруг автомобиля	6
Телефон	<ul style="list-style-type: none">• Использование телефона (система громкой связи для мобильного телефона)	7
Toyota онлайн	<ul style="list-style-type: none">• Использование Toyota онлайн	8

Введение	5
Чтение данного руководства.....	7

1 Краткое руководство

1-1. Основные функции	
Обзор кнопок	12
Экран “Меню”.....	14
Значок состояния	16
1-2. Краткий справочник	
Экран “Настройка”.....	18
1-3. Эксплуатация системы навигации	
Управление экраном карты	20
Ведение по маршруту.....	21
Регистрация домашнего адреса	22

2 Основные функции

2-1. Основные сведения до начала работы	
Начальный экран.....	26
Сенсорный экран.....	27
Управление главным экраном..	29
Ввод букв и цифр/работа с экраном списка	30
Регулировка экрана.....	33
Связывание многофункционального информационного дисплея и системы	35
2-2. Настройки возможности подключения	
Регистрация/подключение устройства с интерфейсом Bluetooth®	36

Подробности о настройке Bluetooth®	40
Подключение к интернету/Miracast™/MirrorLink™ по Wi-Fi®	47

2-3. Другие настройки

Общие настройки	52
Настройки голосового управления	55
Настройки автомобиля	56

3 Система навигации

3-1. Основные операции

Система навигации	60
Работа с экраном карты.....	65
Информация об экране карты	67
Дорожные сообщения.....	71

3-2. Поиск места назначения

Операция поиска.....	74
Начало ведения по маршруту ..	84

3-3. Ведение по маршруту

Ведение по маршруту	87
Изменение маршрута.....	89

3-4. Избранные места назначения

Регистрация записи.....	95
Изменение информации о записи	97

3-5. Настройка

Настройки карты.....	99
Настройки дорожных сообщений	102
Настройки предпочтений маршрута	104

- 3-6. Советы по работе с системой навигации**
 GPS (система глобального позиционирования)..... 106
 Обновления навигационной базы данных 108

4 Аудио-/видеосистема

- 4-1. Основные операции**
 Краткий справочник..... 110
 Некоторые основные функции 111
- 4-2. Эксплуатация радио**
 AM/FM/DAB радио 116
- 4-3. Работа с носителями**
 USB-накопитель 121
 iPod 123
 Аудиосистема с интерфейсом Bluetooth® 125
 MirrorLink™ 129
 Miracast™ 133
 AUX..... 135
- 4-4. Органы дистанционного управления аудио/видеосистемой**
 Переключатели на рулевом колесе 137
- 4-5. Настройка**
 Настройки аудиосистемы 139
- 4-6. Советы по работе с аудио/видеосистемой**
 Информация об эксплуатации 140

5 Система речевых команд

- 5-1. Эксплуатация системы речевых команд**
 Система речевых команд 150
 Список команд 152
- 5-2. Управление функцией Мобильный помощник**
 Мобильный помощник..... 155

6 Система периферийного наблюдения

- 6-1. Система заднего вида**
 Система заднего вида..... 158
 Меры предосторожности при использовании системы заднего вида..... 160
 Это необходимо знать..... 165

7 Телефон

- 7-1. Эксплуатация телефона (система громкой связи для мобильных телефонов)**
 Краткий справочник..... 168
 Некоторые основные функции 169
 Совершение вызова с помощью системы громкой связи с интерфейсом Bluetooth® 173
 Прием вызова с помощью системы громкой связи с интерфейсом Bluetooth® 177
 Разговор с использованием системы громкой связи с интерфейсом Bluetooth® 178

1

2

3

4

5

6

7

8

Функция сообщений телефона с
интерфейсом Bluetooth® 180

7-2. Настройка

Настройки телефона 185

7-3. Что делать, если...

Поиск и устранение
неисправностей 195

8 Toyota онлайн

8-1. Toyota онлайн

Toyota онлайн 200

Настройки, требуемые для
пользования услугой..... 203

Онлайновый поиск 204

Импорт избранного и сохраненных
маршрутов 204

Street View..... 206

Погода 206

Парковка 207

Стоимость топлива 208

8-2. Настройка

Настройки Toyota онлайн..... 210

Toyota Motor Europe NV/SA, Avenue du
Bourget 60 - 1140 Brussels (Брюссель),
Belgium (Бельгия)
www.toyota-europe.com

Введение

Руководство для владельца по системе навигации и мультимедийной системе

В данном руководстве описывается работа системы. Для правильного использования следует внимательно прочитать это руководство. Это руководство должно постоянно храниться в автомобиле.

Снимки экрана, представленные в этом документе, могут отличаться от фактического внешнего вида экранов системы в зависимости от наличия функций и/или контракта, а также картографических данных на момент создания этого документа.

Экраны в этом руководстве также отличаются, если были изменены настройки темы экрана. (Настройка темы: →стр.52)

В некоторых ситуациях при переключении экранов это может занимать больше времени, чем обычно, экран может кратковременно потемнеть, либо на дисплее могут быть видны шумовые помехи.

Пожалуйста, помните, что содержание этого руководства может отличаться от системы в некоторых случаях, например, когда программное обеспечение системы обновляется.

Система навигации (с функцией навигации)

Система навигации - одно из самых передовых технологических решений для автомобилей. Система принимает спутниковые сигналы от системы глобального

позиционирования (GPS), разработанной Министерством обороны США. С помощью этих сигналов и других датчиков автомобиля система указывает текущее положение и позволяет определить требуемое место назначения.

Система навигации позволяет выбирать эффективные маршруты от вашего текущего исходного местоположения до места назначения. Система также предназначена для эффективного прокладывания маршрута к незнакомому месту назначения. Картографическая база данных был создана компанией Harman international на основании карт HERE. Рассчитанные маршруты могут оказаться не самыми короткими и не самыми свободными от “пробок”. Знание местных особенностей или “спрямление пути” иногда могут позволить добраться до места назначения быстрее, чем по рассчитанным маршрутам.

База данных системы навигации включает в себя категории точек интереса, позволяющие легко выбирать места назначения, например, рестораны и отели. Если место назначения отсутствует в базе данных, можно ввести фактический адрес или близкий к нему крупный перекресток, и система проложит к нему маршрут.

В системе предусмотрены как визуальная карта, так и аудиоинструкции. Голосовые инструкции предусматривают указание оставшегося расстояния и команды на совершение поворота при приближении к перекрестку. Эти голосовые инструкции позволяют следить за дорогой, не отвлекаясь, и оставляют достаточно времени для

выполнения маневра, перестроения в другой ряд или снижения скорости.



Пожалуйста, помните, что все существующие сегодня автомобильные системы навигации имеют определенные ограничения, которые снижают возможности их эффективного применения. Точность определения положения автомобиля зависит от условий приема спутникового сигнала, конфигурации дорог, состояния автомобиля или других условий. Для получения дополнительной информации об ограничениях системы см. страницу 106.

TOYOTA MOTOR CORPORATION

Чтение данного руководства

Пояснения к символам, используемым в данном руководстве

Символы, используемые в данном руководстве

Символы	Значения
	ПРЕДУПРЕЖДЕНИЕ: Указывает на возможность летального исхода или получения серьезной травмы, если предупреждение будет проигнорировано.
	УВЕДОМЛЕНИЕ: Указывает на возможность повреждения или неисправности автомобиля или его оборудования, уведомление будет проигнорировано.
	Указывает на процедуры управления или рабочие процедуры. Следуйте этапу в числовой последовательности.

Символы, использованные в иллюстрациях

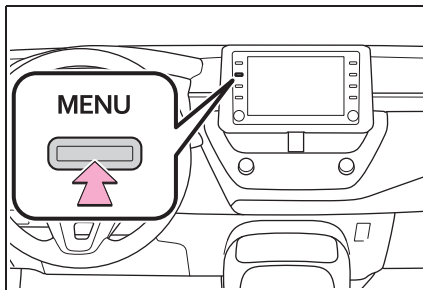

Символы	Значения
	Обозначает действие (нажатие, вращение и т.д.) при использовании переключателей и других устройств.

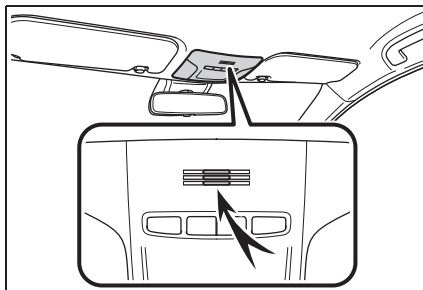

Символы	Значения
	Указывает объясняемый компонент или положение.

При описании бензиновых и гибридных автомобилей используются разные стили

Информация для автомобилей с гибридным приводом представлена в скобках рядом с информацией для автомобилей с бензиновым двигателем.

Пример

Поверните замок запуска двигателя*¹
<переключатель питания>*² в
положение ON.

*¹: Автомобили с бензиновым двигателем

*²: Автомобили с гибридной системой

Инструкции по безопасности (без функции навигации)

Для максимально безопасной эксплуатации этой системы выполняйте все изложенные ниже инструкции по безопасности.

Запрещается чрезмерное использование функций этой системы, при котором водитель отвлекается, и возникают угрозы безопасности движения. Приоритет во время движения - это безопасная эксплуатация автомобиля. Во время движения обязательно соблюдайте все правила дорожного движения.

Перед началом фактической эксплуатации этой системы научитесь пользоваться ею и тщательно изучите ее. Прочтите все руководство, чтобы понять принцип действия системы. Использование этой системы другими лицами разрешается только после тщательного изучения инструкций в этом руководстве.

Для обеспечения безопасности некоторые функции во время движения могут быть недоступны. Недоступные сенсорные кнопки затеняются.



ПРЕДУПРЕЖДЕНИЕ

- Соблюдайте предельную осторожность, если используете систему во время управления автомобилем. Недостаточное внимание, уделяемое дороге, движению транспорта или погодным условиям, может стать причиной аварии.

Инструкции по безопасности (с функцией навигации)

Для максимально безопасной эксплуатации этой системы выполняйте все изложенные ниже инструкции по безопасности.

Эта система предназначена для помощи в достижении места назначения и при надлежащем использовании обеспечивает решение этой задачи. Водитель несет единоличную ответственность за безопасную эксплуатацию автомобиля и безопасность своих пассажиров.

Запрещается чрезмерное использование функций этой системы, при котором водитель отвлекается, и возникают угрозы безопасности движения. Приоритет во время движения - это безопасная эксплуатация автомобиля. Во время движения обязательно соблюдайте все правила дорожного движения.

Перед началом фактической эксплуатации этой системы научитесь пользоваться ею и тщательно изучите ее. Прочтите все руководство, чтобы понять принцип действия системы. Использование этой системы другими лицами разрешается только после тщательного изучения инструкций в этом руководстве.

Для обеспечения безопасности

некоторые функции во время движения могут быть недоступны. Недоступные сенсорные кнопки затеняются.



ПРЕДУПРЕЖДЕНИЕ

- Соблюдайте предельную осторожность, если используете систему во время управления автомобилем. Недостаточное внимание, уделяемое дороге, движению транспорта или погодным условиям, может стать причиной аварии.
- Во время движения обязательно соблюдайте правила дорожного движения и следите за дорожными условиями. Если на дороге заменен дорожный знак, в ведении по маршруту может не быть обновленной информации, например, направление движения по улице с односторонним движением.

возможность предупреждения о таких факторах, как безопасность зоны, состояние улиц и наличие аварийных служб. При отсутствии уверенности в безопасности зоны на нее не следует въезжать.

Эта система не может заменить личной оценки ситуации водителем.

Эту систему допускается использовать только там, где это разрешено законом. В некоторых регионах могут действовать законы, запрещающие использование экранов с видео и навигацией рядом с водителем.

Во время движения как можно больше слушайте голосовые инструкции, только иногда поглядывая на экран, когда это безопасно. Однако не следует полностью полагаться на систему голосовых подсказок. Используйте их только для справки. Если система не может правильно определить текущее местоположение, существует возможность неправильных, запоздалых или неголосовых указаний.

Возможны случаи неполноты данных в системе. Дорожные условия, включая ограничения движения (запрет левых поворотов, закрытия улиц и т.д.), часто изменяются. Поэтому перед выполнением инструкций системы следует определить возможность сделать это с соблюдением требований безопасности и законодательства.

В системе не предусмотрена

1-1. Основные функции

Обзор кнопок 12

Экран “Меню” 14

Значок состояния 16

1-2. Краткий справочник

Экран “Настройка” 18

**1-3. Эксплуатация системы
навигации**

Управление экраном карты 20

Ведение по маршруту 21

Регистрация домашнего адреса
..... 22

Обзор кнопок

Операции с каждой деталью

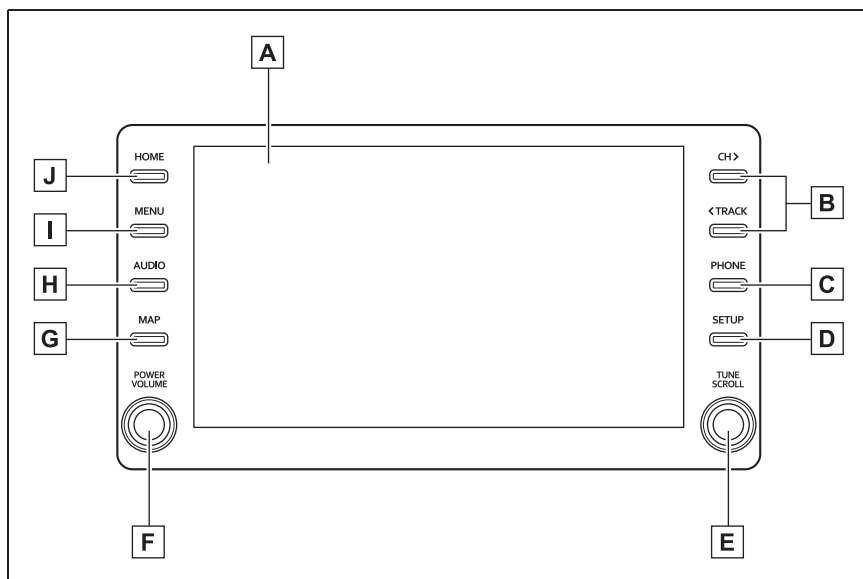

- A** Нажав на экран пальцем, можно управлять выбранными функциями. (→стр.27)
- B** Нажмите, чтобы искать вверх или вниз по радиостанциям или получить доступ к требуемой дорожке/файлу. (→стр.116, 121, 123, 125)
- C** Нажмите, чтобы получить доступ к системе громкой связи с интерфейсом Bluetooth®. (→стр.168)
- D** Нажмите, чтобы отобразить экран “Настройка”. (→стр.18)
- E** Поверните для смены радиостанции или перехода к следующей или предыдущей дорожке/файлу. (→стр.116, 121, 123, 125)
- F** Нажмите, чтобы включить и выключить аудио-/видеосистему, и поверните, чтобы отрегулировать громкость. Нажмите и удерживайте, чтобы перезапустить систему. (→стр.26, 111)
- G** Нажмите, чтобы отобразить экран карты. * (→стр.60)
- H** Нажмите, чтобы получить доступ к аудио-/видеосистеме. (→стр.110, 111)
- I** Нажмите, чтобы отобразить экран “Меню”. (→стр.14)

J Нажмите, чтобы отобразить главный экран. (→стр.29)

*: С функцией навигации

Экран “Меню”

Управление экраном меню

Нажмите кнопку “MENU”, чтобы отобразить экран “Меню”.

- ▶ Без функции навигации

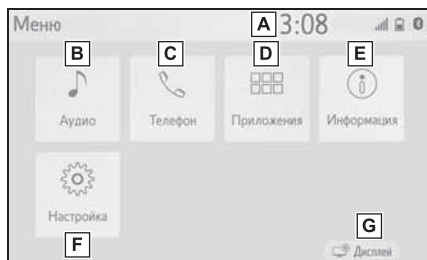

- A** Отображаются часы. Выберите, чтобы отобразить экран настроек часов. (→стр.53)
- B** Выберите, чтобы отобразить экран управления аудио. (→стр.110)
- C** Выберите, чтобы отобразить экран управления громкой связью. (→стр.168)
- D** Выберите, чтобы отобразить экран приложения. (→стр.130, 200)
- E** Выберите, чтобы отобразить экран расхода топлива или монитора энергии*1.*2
- F** Выберите, чтобы отобразить экран “Настройка”. (→стр.18)
- G** Выберите, чтобы отрегулировать контраст и яркость экранов и т.д. (→стр.33)

*1: Автомобили с гибридной системой

*2: См. “Руководство для Владельца”.

- ▶ С функцией навигации

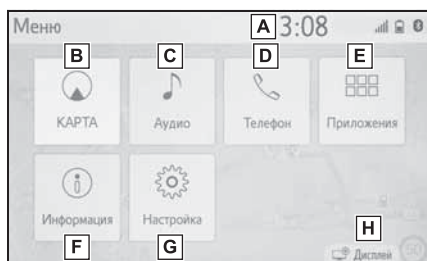

- A** Отображаются часы. Выберите, чтобы отобразить экран настроек часов.

(→стр.53)

- B** Выберите, чтобы отобразить экран карты. (→стр.60)
- C** Выберите, чтобы отобразить экран управления аудио. (→стр.110)
- D** Выберите, чтобы отобразить экран управления громкой связью. (→стр.168)
- E** Выберите, чтобы отобразить экран приложения. (→стр.130, 200)
- F** Выберите, чтобы отобразить экран расхода топлива или монитора энергии^{*1}.^{*2}
- G** Выберите, чтобы отобразить экран “Настройка”. (→стр.18)
- H** Выберите, чтобы отрегулировать контраст и яркость экранов и т.д. (→стр.33)

*1: Автомобили с гибридной системой

*2: См. “Руководство для Владельца”.

Значок состояния

Значок состояния отображается
вверху экрана.

Пояснение к значкам состояния



- A** Отображение уровня приема подключенного телефона (→стр.16)
- B** Отображение оставшегося заряда аккумуляторной батареи (→стр.17)
- C** Отображение состояния подключения телефона с интерфейсом Bluetooth® (→стр.17)
- D** Отображение состояния подключения Wi-Fi®* (→стр.16)
- E** Уровень соединения в режиме Wi-Fi® P2P (→стр.16)

*: С функцией навигации

- Количество значков состояния, которое может отображаться, варьируется в зависимости от отображаемого экрана.

Отображение уровня приема

Уровень приема не всегда соответствует уровню, отображаемому на мобильном телефоне. Уровень приема может не отображаться в зависимости от используемого телефона.

Когда мобильный телефон находится вне зоны обслуживания или в месте, недоступном для радиоволн, отображается .

“Rm” отображается при приеме в зоне роуминга. В роуминге в верхней левой части значка отображается “Rm”.

Зона приема может не отображаться в зависимости от типа используемого телефона с интерфейсом Bluetooth®.

- ▶ Пока подключен мобильный телефон

Уровень	Индикаторы
Плохой	
Отличный	

- ▶ При использовании Wi-Fi®*

Уровень	Индикаторы
Нет подключения	
Плохой	
Отличный	

*: С функцией навигации

- ▶ При использовании режима Wi-Fi® P2P

Уровень	Индикаторы
Нет подключения	
Плохой	
Отличный	

- Когда режим Wi-Fi®/Wi-Fi® P2P выключен, ни один элемент не отображается.

Отображение оставшегося заряда аккумуляторной батареи

Отображаемый объем не всегда соответствует объему, отображаемому на устройстве с интерфейсом Bluetooth®.

Оставшийся объем заряда аккумуляторной батареи может не отображаться в зависимости от типа подключенного устройства с интерфейсом Bluetooth®.

Эта система не имеет функции зарядки.

Оставшийся заряд	Индикаторы
Разряжен	
Максимум	

Отображение состояния подключения Bluetooth®

Антенна для соединения Bluetooth® встроена в приборную панель.

Состояние Bluetooth® соединения может ухудшиться, и возможен отказ

системы при использовании телефона с интерфейсом Bluetooth® в следующих условиях и/или местах:

Некоторые объекты являются препятствиями для мобильного телефона (например, когда он находится за сиденьем, в перчаточном ящике или в отделении в центральном подлокотнике).

Мобильный телефон касается или накрыт металлическими материалами.

Оставьте телефон с интерфейсом Bluetooth® в месте с хорошим сигналом соединения Bluetooth®.

Индикаторы	Состояния
 (Синий)	Указывает, что состояние соединения Bluetooth® хорошее.
 (Серый)	В этом состоянии качество звука во время телефонных вызовов может ухудшаться.
	Указывает, что мобильный телефон не подключен по каналу Bluetooth®.

Экран “Настройка”

Экран “Настройка”

Нажмите кнопку “SETUP” или нажмите кнопку “MENU”, затем выберите “Настройка” для отображения экрана “Настройка”. Элементы, указанные на экране “Настройка”, можно настроить.

▶ Без функции навигации

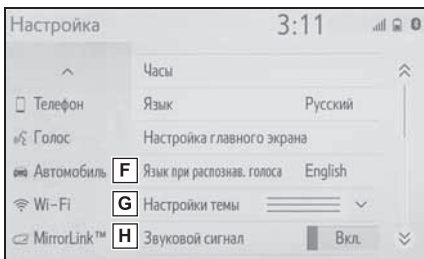
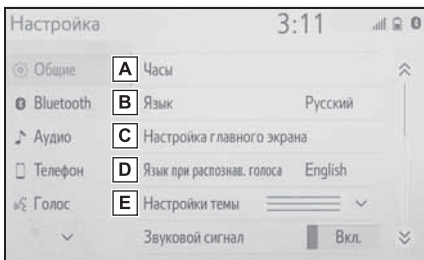

A Выберите, чтобы изменить настройки выбранного языка, рабочего звука и т.д. (→стр.52)

B Выберите, чтобы настроить устройство с интерфейсом Bluetooth® и систему Bluetooth®.(→стр.40)

C Выберите, чтобы настроить параметры аудио. (→стр.139)

D Выберите, чтобы настроить звук телефона, параметры контактов и т.д. (→стр.185)

E Выберите, чтобы настроить голосовые параметры. (→стр.55)

F Выберите, чтобы ввести информацию об автомобиле. (→стр.56)

G Выберите, чтобы настроить настройки соединения Wi-Fi®.

(→стр.47)

H Выберите, чтобы настроить параметры MirrorLink™.

(→стр.132)

▶ С функцией навигации

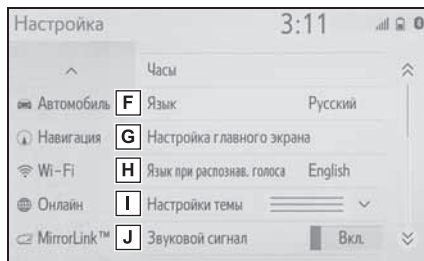
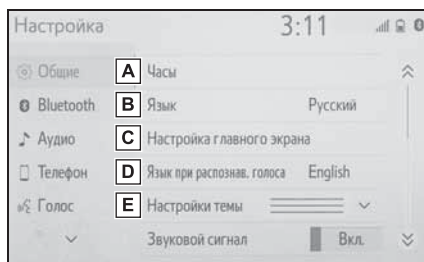

A Выберите, чтобы изменить настройки выбранного языка, рабочего звука и т.д. (→стр.52)

B Выберите, чтобы настроить устройство с интерфейсом Bluetooth® и систему Bluetooth®.(→стр.40)

C Выберите, чтобы настроить

параметры аудио. (→стр.139)

D Выберите, чтобы настроить звук телефона, параметры контактов и т.д. (→стр.185)

E Выберите, чтобы настроить голосовые параметры. (→стр.55)

F Выберите, чтобы ввести информацию об автомобиле. (→стр.56)

G Выберите, чтобы настроить параметры карты, дорожной информации, предпочтений относительно маршрутов и т.д. (→стр.99, 102, 104)

H Выберите, чтобы настроить настройки соединения Wi-Fi®. (→стр.47)

I Выберите, чтобы настроить параметры Toyota онлайн.* (→стр.203, 210)

J Выберите, чтобы настроить параметры MirrorLink™. (→стр.132)

*: Эта функция может быть недоступна в некоторых странах или регионах.

Управление экраном карты*

*: С функцией навигации

Отображение текущего местоположения автомобиля на экране карты

- 1 Поверните замок запуска двигателя <переключатель питания> в положение ACC или ON.
- 2 Нажмите кнопку “MAP”.

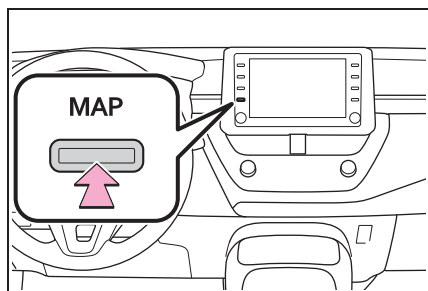

- 3 Текущее местоположение автомобиля отображается на экране карты.

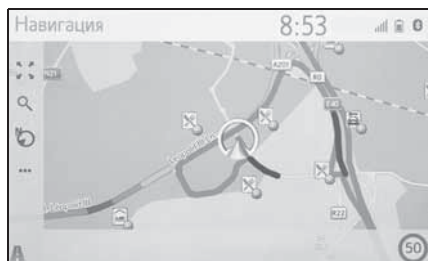

Можно также выполнить следующие операции.

- Изменение направления карты →стр.65
- Отображение 3D-карты →стр.66

Перемещение экрана карты

- 1 Выберите требуемую точку на экране карты.

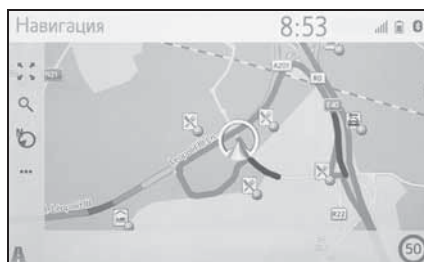

- Переместите требуемую точку в центре экрана карты.
- Можно выполнить операцию перетаскивания или щелчка на экране.

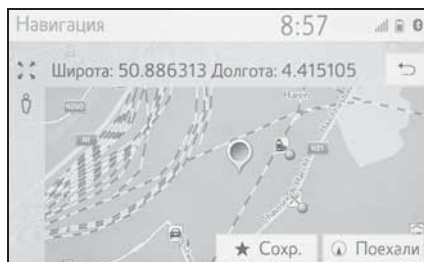

- Нажмите кнопку “MAP” для возврата к текущему местоположению.
- Для получения дополнительных сведений о перемещении экрана карты: →стр.65

Увеличение/уменьшение карты

■ Увеличение карты

- 1 Выберите  на экране карты.
- 2 Выберите “+” или раздвиньте на экране. (→стр.65)

■ Уменьшение карты

- 1 Выберите  на экране карты.
- 2 Выберите “-” или сдвиньте на экране. (→стр.65)

Ведение по маршруту*

*: С функцией навигации

Настройка места назначения

- 1 Поверните замок запуска двигателя <переключатель питания> в положение ACC или ON.
- 2 Нажмите кнопку “MAP”.

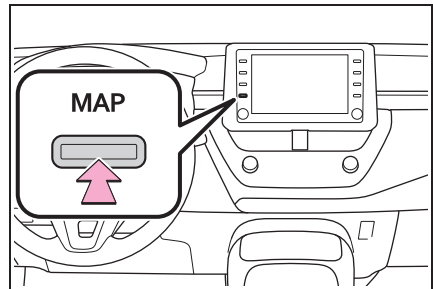

- 3 Выберите  на экране карты.
- 4 Существуют различные способы поиска места назначения. (→стр.74)

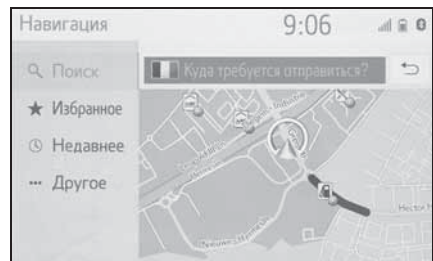

- 5 Выберите “Поехали”.
- Проверьте, что отображается обзор маршрута. (→стр.84)
- 6 Выберите “Пункт наз.”.
- Ведение по маршруту до места назначения отображается на экране и сопровождается

голосовыми подсказками.

Удаление мест назначения

Когда ведение по маршруту более не требуется, например, когда вы знаете оставшуюся часть маршрута до места назначения, место назначения можно удалить.

- 1 Поверните замок запуска двигателя <переключатель питания> в положение ACC или ON.
- 2 Нажмите кнопку “MAP”.

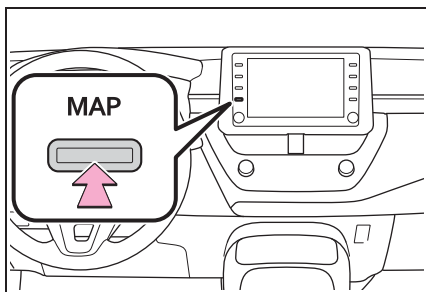

- 3 Выберите  на экране карты.
- 4 Выберите “Маршрут”.
- 5 Выберите “Удалить”.

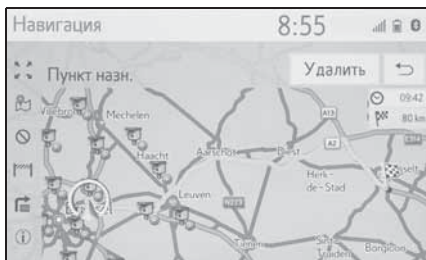

- Когда было настроено более 1 места назначения, “Спис. останов.” будет отображаться на экране. Выберите элемент(ы), который будет удален. (→стр.89)

Регистрация домашнего адреса*

*: С функцией навигации

Регистрация домашнего адреса

- 1 Поверните замок запуска двигателя <переключатель питания> в положение ACC или ON.
- 2 Нажмите кнопку “MAP”.

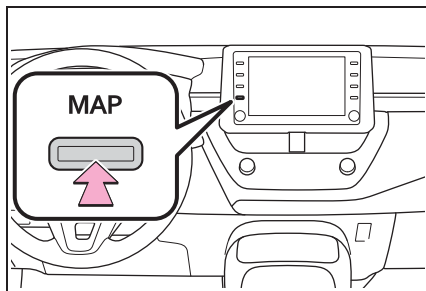

- 3 Выберите  на экране карты.
 - 4 Выберите “Избранное”.
 - 5 Выберите “Дом”.
 - 6 Выберите “Да”.
 - 7 Существуют различные способы поиска домашнего адреса. (→стр.74)
 - 8 Выберите “Ввод”.
- Регистрация домашнего адреса завершена.
 - Отредактируйте имя, адрес или маршрут: →стр.97
 - Настройка домашнего адреса в качестве места назначения: →стр.23

Настройка домашнего адреса в качестве места назначения

- 1 Нажмите кнопку "MAP".

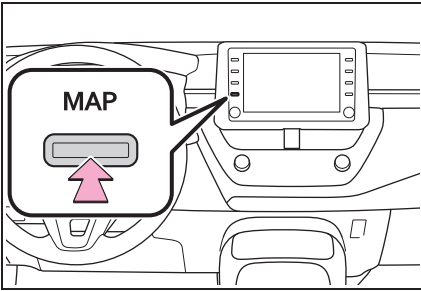

- 2 Выберите  на экране карты.
 - 3 Выберите "Избранное".
 - 4 Выберите "Дом".
- Выбор маршрутов, отличных от рекомендованного (→стр.84)
 - Ведение по маршруту до места назначения отображается на экране и сопровождается голосовыми подсказками.

2-1. Основные сведения до начала работы

Начальный экран 26

Сенсорный экран 27

Управление главным экраном
..... 29Ввод букв и цифр/работа с
экраном списка 30

Регулировка экрана 33

Связывание
многофункционального
информационного дисплея и
системы 35**2-2. Настройки возможности подключения**Регистрация/подключение
устройства с интерфейсом
Bluetooth® 36Подробности о настройке
Bluetooth® 40Подключение к
интернету/Miracast™/
MirrorLink™ по Wi-Fi® 47**2-3. Другие настройки**

Общие настройки 52

Настройки голосового
управления 55

Настройки автомобиля 56

Начальный экран

Когда замок запуска двигателя <переключатель питания> повернут в положение АСС или ON, будет отображаться начальный экран, и система начнет работать.

Предупреждающий экран

Через несколько секунд появится экран предостережения.

После ожидания в течение примерно 5 секунд или выбора “Продолжить” экран предостережения переключится на следующий экран.



ПРЕДУПРЕЖДЕНИЕ

- Когда автомобиль останавливается при работающем двигателе <работающей гибридной системе>, всегда затягивайте стояночный тормоз в целях безопасности.

Перезапуск системы

Когда система реагирует очень медленно, ее можно перезапустить.

- 1 Нажмите и удерживайте ручку “POWER VOLUME” в течение 3 секунд или более.

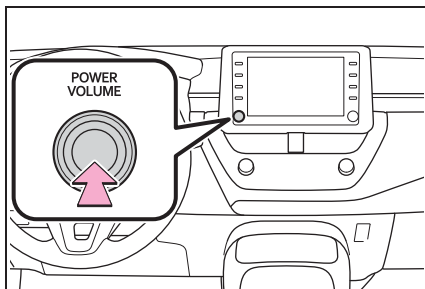

Сенсорный экран

Жесты для сенсорного экрана

Операции выполняются путем нажатия на сенсорный экран непосредственно пальцем.

Рабочий способ	Описание	Основное использование
	<ul style="list-style-type: none"> • Нажмите <p>Быстро нажмите и отпустите один раз.</p>	<ul style="list-style-type: none"> • Выбор элемента на экране
	<ul style="list-style-type: none"> • Перетаскивание^{*1} <p>Нажмите на экран пальцем и переместите экран на требуемое положение.</p>	<ul style="list-style-type: none"> • Прокликивание списков • Прокликивание экрана карты^{*2} • Перемещение позиции по списку
	<ul style="list-style-type: none"> • Легкий отрывистый удар^{*1} <p>Быстро переместите экран, щелкнув пальцем.</p>	<ul style="list-style-type: none"> • Прокликивание страницы главного экрана • Прокликивание экрана карты^{*2}
	<ul style="list-style-type: none"> • Сведение/разведение^{*2} <p>Сведите или разведите пальцы на экране.</p>	<ul style="list-style-type: none"> • Изменение масштаба карты^{*2}

^{*1}: Указанные выше операции могут не выполняться на всех экранах.

^{*2}: С функцией навигации

- Щелчковые операции могут не выполняться плавно на большой высоте.

Работа с сенсорным экраном

Эта система эксплуатируется вручную с помощью кнопок на экране. (В этом руководстве они называются сенсорные кнопки).



При нажатии на сенсорную кнопку раздается звуковой сигнал. (Для того чтобы настроить звуковой сигнал: →стр.52)



УВЕДОМЛЕНИЕ

- Во избежание повреждения экрана слегка нажимайте на сенсорные кнопки пальцем.
 - Нажимайте на экран только пальцами.
 - Вытирайте отпечатки пальцев тканью для чистки стекла. Не используйте химические чистящие средства для очистки экрана, так как они могут повредить сенсорный экран.
-
- Если система не реагирует на нажатие сенсорной кнопки, отодвиньте палец от экрана и затем нажмите снова.
 - Затененные сенсорные кнопки не могут быть использованы.
 - Показываемое изображение может быть темнее, а движущиеся изображения могут слегка исказиться, когда система холодная.
 - При очень холодных условиях экран может не отображаться, а введенные пользователем данные могут быть удалены. Кроме того, возможно затруднение нажатия сенсорных кнопок.

- Если смотреть на экран сквозь поляризационный материал, например, поляризационные солнечные очки, экран может быть темным и трудно различимым. В этом случае посмотрите на экран под другим углом, отрегулируйте настройки экрана на экране настроек дисплея или снимите солнечные очки.

- Когда  отображается на экране, выберите  для возврата на предыдущий экран.

Емкостные сенсорные кнопки

Рабочие зоны емкостных сенсорных кнопок используют емкостные сенсорные датчики и могут не работать должным образом в следующих ситуациях:

- Если экран грязные или влажный
- Если источник сильного электромагнитного излучения располагается рядом с экраном
- При управлении рукой в перчатке
- Если экрана касаются ногтем
- Если для управления кнопками используется перо
- Если во время управления ваша ладонь касается рабочей зоны другой кнопки
- Если касание кнопкой выполняется быстро
- Если рабочей части емкостной сенсорной кнопки касаются металлическим предметом или накрывают ее таким предметом, например, перечисленными ниже, она может работать неправильно:

- Магнитные карты
 - Металлическая фольга, например, внутренняя упаковка пачки сигарет
 - Металлическими футлярами или сумками
 - Монеты
 - Диски, например, CD или DVD
 - Если рабочая часть емкостной сенсорной кнопки протирается, она может работать непреднамеренно.
 - Если емкостной сенсорной кнопки касаются, когда замок запуска двигателя <переключатель питания> переключен в положение ACC или ON, кнопка может работать неправильно. В этом случае удалите любой предмет, касающийся кнопки, поверните замок запуска двигателя <переключатель питания> в положение OFF и затем поверните его в положение ACC или ON, либо перезапустите систему, нажав и удерживая ручку "POWER VOLUME" на 3 секунды или дольше.
-
- Чувствительность датчика емкостной сенсорной кнопки можно отрегулировать. (→стр.52)

Управление главным экраном

На главном экране, нескольких экранах, например, экране аудио-/видеосистемы, экран системы громкой связи и экран часов могут отображаться одновременно.

Управление главным экраном

- 1 Нажмите кнопку "HOME".

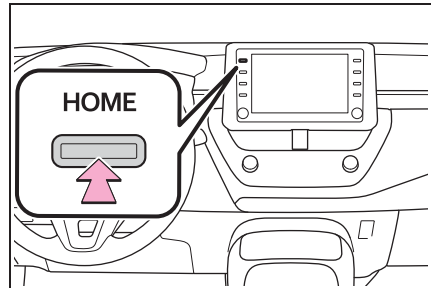

- 2 Проверьте, что главный экран отображается.

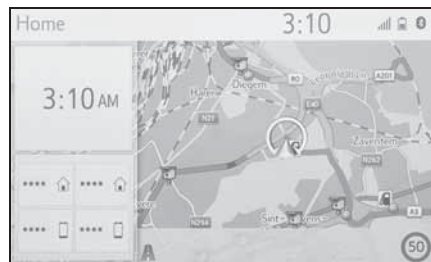

- При выборе экрана отображается полный экран.
-
- Информацию на дисплее и область на главном экране можно настроить индивидуально.

Индивидуальная настройка главного экрана

Информацию на дисплее/область на главном экране можно изменить.

- 1 Нажмите кнопку "SETUP".

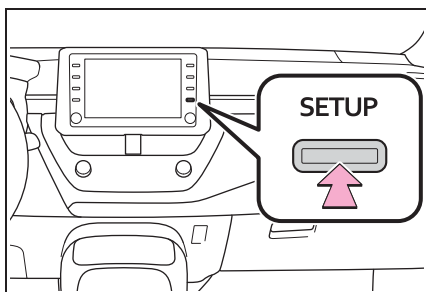

- Если экран общих настроек не отображается, выберите "Общие".
- 2 Выберите "Настройка главного экрана".
 - 3 Выберите элементы для настройки.

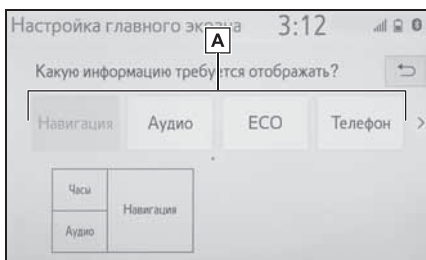

- Выберите, чтобы сменить информацию на дисплее и область на главном экране.

Ввод букв и цифр/работа с экраном списка

Ввод букв и цифр

В процессе поиска по адресу, имени и т.д., либо при вводе данных можно вводить буквы и цифры с экрана.

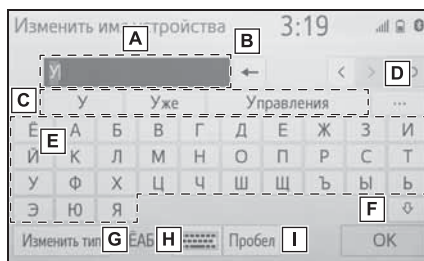

- Текстовое поле. Будет отображаться введенный символ(ы).
- Выберите, чтобы удалить один символ. Выберите и удерживайте, чтобы продолжить удаление символов.
- Выберите для выбора слова-кандидата для интеллектуального ввода для введенного текста. * (→стр.31)
- Выберите для отображения списка кандидатов для интеллектуального ввода текста, когда их несколько. * (→стр.31)
- Выберите для ввода требуемых символов.
- Выберите, чтобы ввести символы в нижнем или верхнем регистре.
- Выберите, чтобы сменить типы символов.

H Выберите, чтобы сменить типы символов и раскладку клавиатуры.

I Выберите, чтобы вставить пробел на месте курсора.

*: Эти функции недоступны для некоторых языков.

- Когда отображается , при его выборе курсор перемещается в текстовое поле.

Смена типа символа и раскладки клавиатуры

1 Выберите .

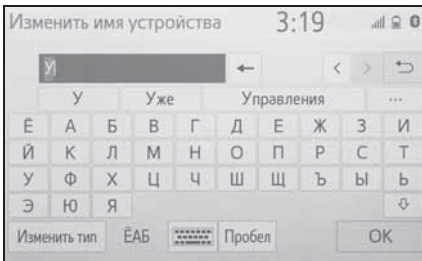

2 Выберите требуемый символ и клавиатуру, затем выберите "ОК".

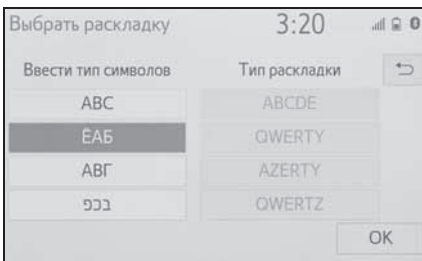

Смена типа символа

1 Выберите "Изменить тип".

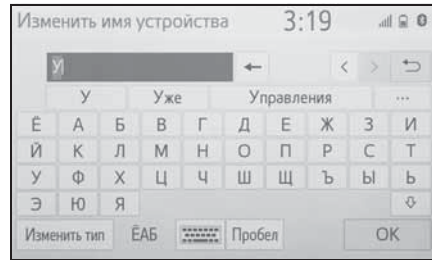

2 Выберите нужный символ.

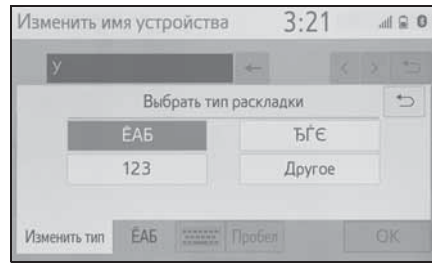

- В зависимости от отображаемого экрана смена символов на клавиатуре может быть невозможной.

Отображение кандидатов для интеллектуального ввода текста*

Когда вводится текст, система предлагает текст, который может завершить неподтвержденный в данный момент текст, и отображает кандидаты для предикативной замены, которые совпадают с началом текста.

1 Введите текст.

2 Выберите требуемого кандидата.

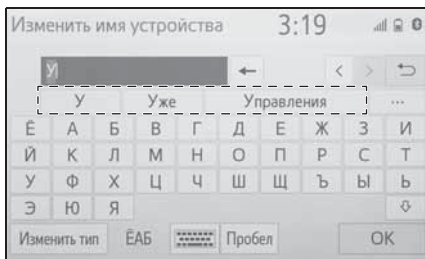

- Для выбора кандидата, который не отображается, выберите **...**, а затем выберите требуемого кандидата для предикативной замены.

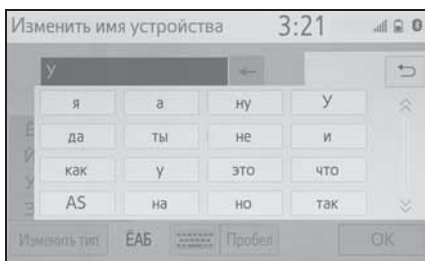

* Эти функции недоступны для некоторых языков.



Экран списка

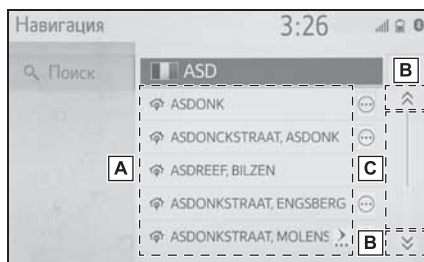

Экран со списком может отображаться после ввода символов. Если отображается список, для пролистывания используйте соответствующую сенсорную кнопку.

Пролистывание экрана со списком

Если отображается список, для пролистывания используйте соответствующую сенсорную кнопку.



- A** Для пролистывания вверх/вниз по списку щелкните по списку вверх/вниз.
- B** Выберите, чтобы перейти на следующую или предыдущую страницу.
Выберите и удерживайте  или , чтобы прокрутить отображаемый список.
- C** Указывает положение отображаемых записей во всем списке.
Для пролистывания страниц вверх/вниз перетащите горизонтальное меню.

- Если справа от названия элемента отображается , значит, полное имя слишком длинное для отображения.*¹
- Выберите  для прокрутки к концу имени.
- Выберите  для перемещения к началу имени.
- Совпадающие элементы из базы данных включаются в список, даже если введенный адрес или имя неполные.

- Список будет отображаться автоматически, если введено максимальное число символов, или совпадающие элементы могут отображаться на экране с одним списком.
- Число совпадающих элементов отображается в правой части экрана. Если число совпадающих элементов превышает 999, система отображает "****" на экране.*2

*1: Эти функции недоступны для некоторых языков.

*2: При наличии

Поиск по списку

Элементы отображаются в списке с наиболее похожими результатами поиска вверху.

- 1 Выберите .

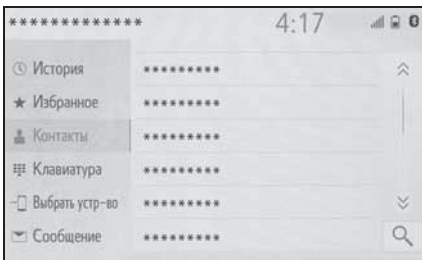

- 2 Введите текст.

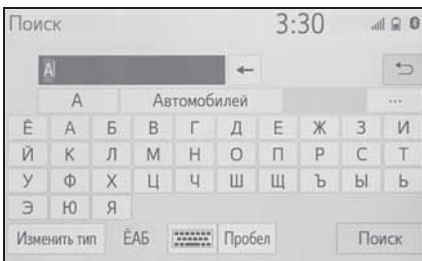

- 3 Выберите "Поиск".

- Отображается список.

Регулировка экрана

Можно регулировать контраст и яркость отображаемого экрана и изображения с камеры. Также экран можно выключить и/или переключить в дневной или ночной режим.

(Для получения информации о регулировке экрана аудио/видео: →стр.113)

Отображение экрана регулировки экрана

- 1 Нажмите кнопку "MENU".

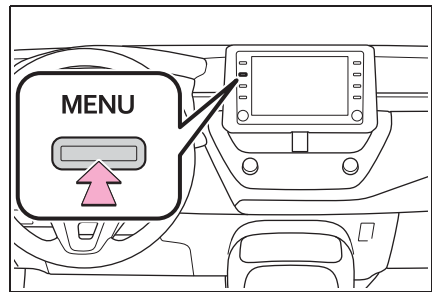

- 2 Выберите "Дисплей".
- 3 Выберите требуемые элементы для настройки.

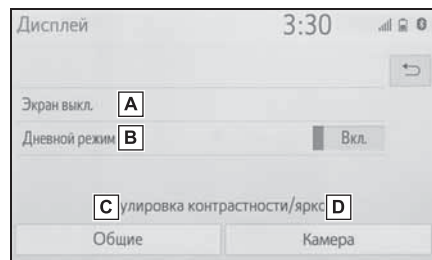

- A Выберите, чтобы выключить экран. Для того чтобы включить его, нажмите любую кнопку.

- B** Выберите, чтобы включить/выключить дневной режим. (→стр.34)
- C** Выберите, чтобы отрегулировать отображаемый экран. (→стр.34)
- D** Выберите, чтобы отрегулировать дисплей камеры. (→стр.34)

- Если смотреть на экран сквозь поляризационные очки, на экране может быть заметна радуга вследствие его оптических свойств. Если это мешает, пожалуйста, не смотрите на экран в поляризационных очках.

Переключение между дневным и ночным режимами

В зависимости от положения переключателя фар экран переключается в дневной или ночной режим. Эта функция доступна, когда фары головного света включены.

- 1 Выберите “Дневной режим”.

- Если экран настроен на дневной режим при включенном выключателе фар головного света, это состояние запоминается даже при выключении двигателя <гибридной системы>.

Регулировка контраста/яркости

Можно регулировать контраст и яркость экрана в соответствии с яркостью окружающих объектов.

- 1 Выберите “Общие” или “Камера”.
 - 2 Выберите требуемый элемент.
- Только экран “Дисплей (общее)”: Выберите “<” или “>”, чтобы выбрать требуемое показание.

- “Контрастность”

“+”: Выберите, чтобы увеличить контраст экрана.

“-”: Выберите, чтобы уменьшить контраст экрана.

- “Яркость”

“+”: Выберите, чтобы увеличить яркость экрана.

“-”: Выберите, чтобы уменьшить яркость экрана.

Связывание многофункционального информационного дисплея и системы

Следующие функции системы связаны с многофункциональным информационным дисплеем на комбинации приборов:

- Телефон
- Аудио

и т.д.

Этими функциями можно управлять с помощью переключателей управления многофункциональным информационным дисплеем на рулевом колесе. Для получения дополнительных сведений см. “Руководство для Владельца”.

Регистрация/подключение устройства с интерфейсом Bluetooth®

Для того чтобы использовать систему громкой связи, необходимо зарегистрировать телефон с интерфейсом Bluetooth® в системе.

После регистрации телефона можно использовать систему громкой связи.

Эту операцию нельзя выполнять во время движения.

Регистрация телефона с интерфейсом Bluetooth® в первый раз

■ Регистрация из системы

- 1 Включите настройку соединения Bluetooth® на мобильном телефоне.
- Эта функция недоступна, когда настройка соединения Bluetooth® на мобильном телефоне выключена.
- 2 Нажмите кнопку "MENU".

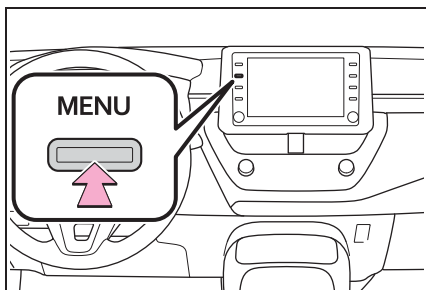

- 3 Выберите "Телефон".

- Операции до этого пункта можно

также выполнять путем нажатия на кнопку "PHONE" на панели управления.

- 4 Выберите "Да", чтобы зарегистрировать телефон.

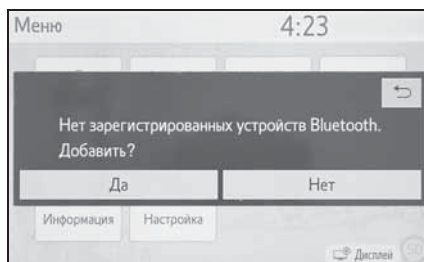

- 5 Выберите требуемое устройство с интерфейсом Bluetooth®.

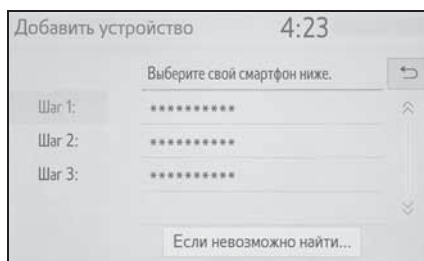

- Если требуемое устройство с интерфейсом Bluetooth® не указано в списке, выберите "Если невозможно найти..." и следуйте подсказкам на экране, чтобы повторить попытку или выполнить регистрацию с устройства. (→стр.37)
- 6 Зарегистрируйте устройство с интерфейсом Bluetooth® с

помощью вашего устройства с интерфейсом Bluetooth®.

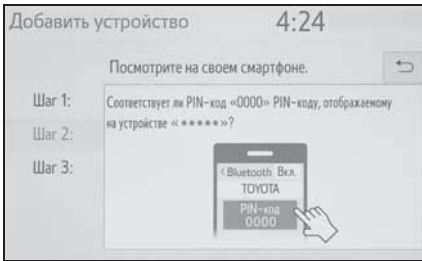

- Для получения сведений о работе с устройством с интерфейсом Bluetooth® см. прилагаемое к нему руководство.
 - PIN-код не требуется для совместимых с SSP (профиль легкого безопасного сопряжения) устройств с интерфейсом Bluetooth®. В зависимости от типа подключаемого устройства с интерфейсом Bluetooth®, сообщение с подтверждением регистрации может отображаться на экране устройства с интерфейсом Bluetooth®. Ответьте и используйте устройство с интерфейсом Bluetooth® согласно сообщению с подтверждением.
- 7 Проверьте, что следующий экран отображается, указывая на успешное выполнение сопряжения.

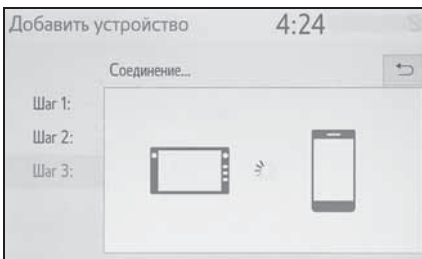

- Система подключается к

зарегистрированному устройству.

- На этом этапе функции Bluetooth® еще недоступны.
- 8 Проверьте, что “Подсоединено” отображается, а регистрация завершена.

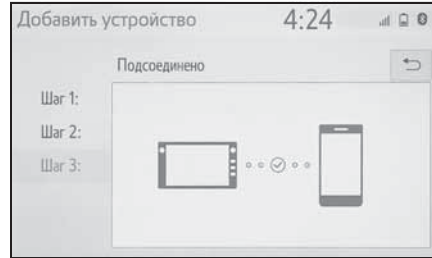

- Если отображается сообщение об ошибке, следуйте инструкциям на экране, чтобы повторить попытку.
- Если мобильный телефон работает неправильно после подключения, выключите его и снова включите.

■ Регистрация с телефона

- 1 Выберите “Если невозможно найти...”.

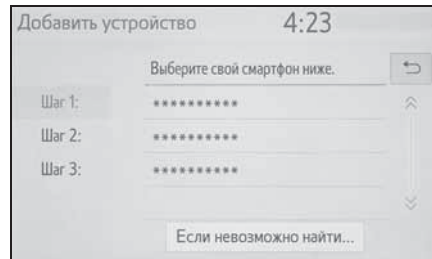

- Выберите “Регистрация с телефона”.

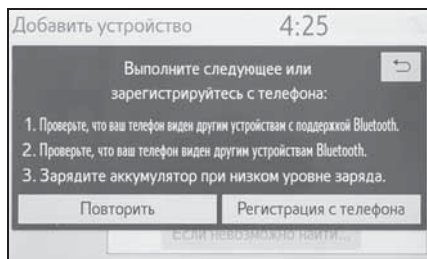

- Проверьте, что следующий экран отображается, и зарегистрируйте устройство с интерфейсом Bluetooth® с помощью вашего устройства с интерфейсом Bluetooth®.

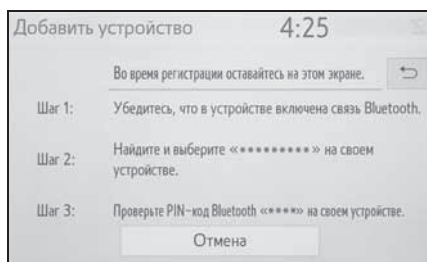

- Для получения сведений о работе с устройством с интерфейсом Bluetooth® см. прилагаемое к нему руководство.
- PIN-код не требуется для совместимых с SSP (профиль легкого безопасного сопряжения) устройств с интерфейсом Bluetooth®. В зависимости от типа подключаемого устройства с интерфейсом Bluetooth®, сообщение с подтверждением регистрации может отображаться на экране устройства с интерфейсом Bluetooth®. Ответьте и используйте устройство с интерфейсом Bluetooth® согласно

сообщению с подтверждением.

- Следуйте этапам в пункте “Регистрация телефона с интерфейсом Bluetooth® в первый раз” с этапа 7. (→стр.36)

Регистрация аудиоплеера с интерфейсом Bluetooth® в первый раз

Для использования аудиосистемы с интерфейсом Bluetooth® необходимо зарегистрировать аудиоплеер в системе.

После регистрации плеера можно использовать аудиосистему с интерфейсом Bluetooth®.

Эту операцию нельзя выполнять во время движения.

Для получения дополнительных сведений о регистрации устройства с интерфейсом Bluetooth®: →стр.42

- Включите настройку соединения Bluetooth® на аудиоплеере.
- Эта функция недоступна, когда настройка соединения Bluetooth® на аудиоплеере выключена.
- Нажмите кнопку “AUDIO”.

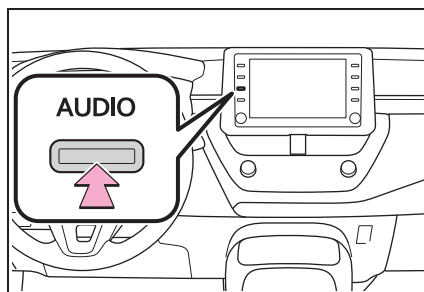

- Выберите “Источник” на экране аудиосистемы или нажмите кнопку “AUDIO” еще раз.

- 4 Выберите "Bluetooth".
- 5 Выберите "Да", чтобы зарегистрировать аудиоплеер.
- 6 Следуйте этапам в пункте "Регистрация телефона с интерфейсом Bluetooth® в первый раз" с этапа 5. (→стр.36)

Профили

Эта система поддерживает следующие службы.

■ Спецификация Bluetooth® Core

- версия 2.0 (рекомендовано: версия 4.1 +EDR)

■ Профили:

- HFP (Hands Free Profile) версия 1.0 (рекомендовано: версия 1.7)
 - Этот профиль обеспечивает выполнение телефонных вызовов в режиме громкой связи с помощью мобильного телефона. Он обладает функциями исходящих и входящих вызовов.
- OPP (Object Push Profile) версия 1.1 (рекомендовано: версия 1.2)
 - Это профиль для переноса данных контактов.
- PBAP (Phone Book Access Profile) версия 1.0 (рекомендовано: версия 1.2)
 - Это профиль для переноса данных телефонной книги.
- MAP (профиль доступа к сообщениям) версия 1.0 (рекомендовано: версия 1.2)
 - Это – профиль для использования функций телефонной книги.
- SPP (профиль последовательного порта) Рекомендовано: версия 1.2
 - Это профиль для использования функции "Toyota онлайн".

- PAN (персональное сетевое пространство) Рекомендовано: версия 1.0
 - Это профиль для использования функции "Toyota онлайн".
- A2DP (Advanced Audio Distribution Profile) версия 1.0 (рекомендовано: версия 1.3)
 - Это профиль для передачи аудио со стереозвук или высококачественного звука в аудио-/видеосистему.
- AVRCP (Audio/Video Remote Control Profile) версия 1.0 (рекомендовано: версия 1.6)
 - Это профиль для обеспечения дистанционного управления аудиовидеосистемой.

- Не гарантирована работа этой системы со всеми устройствами с интерфейсом Bluetooth®.

- Если мобильный телефон не поддерживает HFP, регистрация телефона с интерфейсом Bluetooth® или индивидуальное использование профилей OPP, PBAP, MAP, SPP или PAN будет невозможно.

- Если версия подключенного устройства с интерфейсом Bluetooth® старше рекомендуемой или несовместима, устройство с интерфейсом Bluetooth® может работать неправильно.

- Сертификат



Bluetooth является зарегистрированной торговой маркой корпорации Bluetooth SIG, Inc.

Подробности о настройке Bluetooth®

Отображение экрана настройки Bluetooth®

- 1 Нажмите кнопку "SETUP".

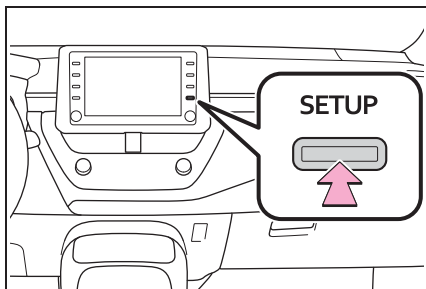

- 2 Выберите "Bluetooth".
- 3 Выберите требуемый элемент для настройки.

Экран настройки Bluetooth®

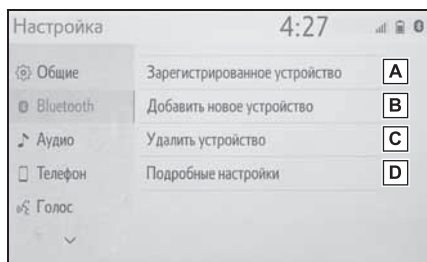

- A** Подключение устройства с интерфейсом Bluetooth® и изменение информации об устройстве с интерфейсом Bluetooth® (→стр.40, 43)
- B** Регистрация устройства с интерфейсом Bluetooth® (→стр.42)

- C** Удаление устройства с интерфейсом Bluetooth® (→стр.42)
- D** Настройка системы Bluetooth® (→стр.44)

Подключение устройства с интерфейсом Bluetooth®

Можно зарегистрировать до 5 устройств с интерфейсом Bluetooth® (телефоны (HFP) и аудиоплееры (AVP)).

Если зарегистрировано более 1 устройства с интерфейсом Bluetooth®, выберите устройство для подключения.

- 1 Отобразите экран настроек Bluetooth®. (→стр.40)
- 2 Выберите "Зарегистрированное устройство".
- 3 Выберите устройство, которое будет подключено.

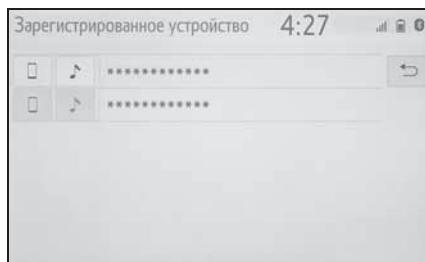

 : Телефон

 : Аудиоплеер

- Значок профиля текущего подключенного устройства будет отображаться в цвете.
- При выборе значка профиля, который в данный момент не подключен, происходит

переключение соединения на функционирование.

- Если требуемое устройство с интерфейсом Bluetooth® не указано в списке, выберите “Добавить новое устройство”, чтобы зарегистрировать новое устройство. (→стр.42)
- 4 Выберите требуемое подключение.

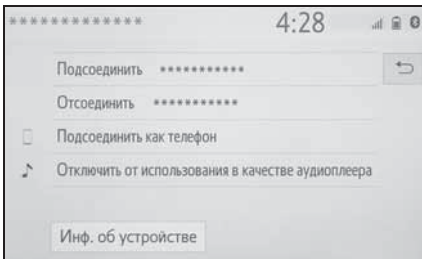

“Инф. об устройстве”: Выберите для подтверждения и изменения информации об устройстве Bluetooth®. (→стр.43)

- ▶ Когда подключено другое устройство с интерфейсом Bluetooth®
 - Для отключения устройства с интерфейсом Bluetooth® выберите “Да”.
 - 5 Проверьте, что экран подтверждения отображается, когда подключение завершено.
 - Если отображается сообщение об ошибке, следуйте инструкциям на экране, чтобы повторить попытку.
-
- Если подключение устройства выполняется во время воспроизведения аудиосистемы с интерфейсом Bluetooth®, для этого может потребоваться некоторое время.
 - В зависимости от типа подключаемого

устройства с интерфейсом Bluetooth® может потребоваться выполнение дополнительных действий с устройством.

- При отсоединении устройства с интерфейсом Bluetooth® рекомендуется выполнять его с помощью этой системы.

Подключение устройства с интерфейсом Bluetooth® другим способом (с экрана настройки телефона)

→стр.170

Подключение телефона с интерфейсом Bluetooth® другим способом (с экрана настройки телефона)

→стр.185

Подключение устройства с интерфейсом Bluetooth® другим способом (с экрана аудиосистемы с интерфейсом Bluetooth®)

→стр.128

■ Режим автоматического подключения

Для включения режима автоматического подключения включите “Bluetooth”. (→стр.45)
Оставьте устройство с интерфейсом Bluetooth® в месте, где можно установить соединение.

- Когда замок запуска двигателя <переключатель питания> находится в положении ACC или ON, система выполняет поиск близлежащего зарегистрированного устройства.
- Система подключится к

зарегистрированному устройству, подключенному в последний раз, если оно находится поблизости. Когда включен приоритет автоматического подключения, и доступны несколько зарегистрированных телефонов с интерфейсом Bluetooth®, система будет автоматически подключать телефон с интерфейсом Bluetooth®, обладающий наивысшим приоритетом. (→стр.45)

■ Подключение вручную

Когда не удалось выполнить подключение аудиосистемы или “Bluetooth” выключено, требуется подключить устройство с интерфейсом Bluetooth® вручную.

- 1 Отобразите экран настроек Bluetooth®. (→стр.40)
- 2 Выполните этапы в пункте “Подключение устройства с интерфейсом Bluetooth®” с этапа 2. (→стр.40)

■ Повторное подключение телефона с интерфейсом Bluetooth®

Если телефон с интерфейсом Bluetooth® отключается из-за слабого приема от сети Bluetooth®, когда замок запуска двигателя <переключатель питания> находится в положении ACC или ON, система автоматически повторно подключит телефон с интерфейсом Bluetooth®.

Регистрация устройства с интерфейсом Bluetooth®

Можно зарегистрировать до 5 устройств с интерфейсом Bluetooth®.

Одновременно можно зарегистрировать телефоны (HFP) и аудиоплееры (AVP), совместимые с Bluetooth®.

Эту операцию нельзя выполнять во время движения.

- 1 Отобразите экран настроек Bluetooth®. (→стр.40)
- 2 Выберите “Добавить новое устройство”.
 - ▶ Когда подключено другое устройство с интерфейсом Bluetooth®
 - Для отключения устройства с интерфейсом Bluetooth® выберите “Да”.
 - ▶ Если уже зарегистрировано 5 устройств с интерфейсом Bluetooth®
 - Зарегистрированное устройство требует замены. Выберите “Да” и затем выберите устройство для замены.
- 3 Следуйте этапам в пункте “Регистрация телефона с интерфейсом Bluetooth® в первый раз” с этапа 5. (→стр.36)

Удаление устройства с интерфейсом Bluetooth®

Эту операцию нельзя выполнять во время движения.

- 1 Отобразите экран настроек Bluetooth®. (→стр.40)
- 2 Выберите “Удалить устройство”.

3 Выберите требуемое устройство.

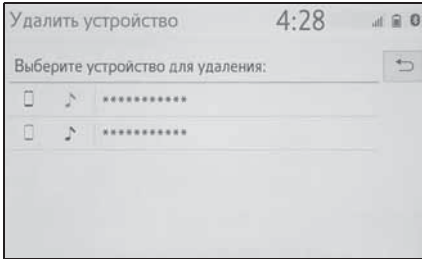

- 4 Выберите “Да”, когда появляется экран подтверждения.
- 5 Проверьте, что экран подтверждения отображается, когда операция завершена.

- При удалении телефона с интерфейсом Bluetooth® данные контактов будут удалены одновременно.

Редактирование информации об устройстве с интерфейсом Bluetooth®

Информацию об устройстве с интерфейсом Bluetooth® можно отображать на экране. Отображенную информацию можно изменять.

Эту операцию нельзя выполнять во время движения.

- 1 Отобразите экран настроек Bluetooth®. (→стр.40)
- 2 Выберите “Зарегистрированное устройство”.
- 3 Выберите требуемое устройство для изменения.

4 Выберите “Инф. об устройстве”.

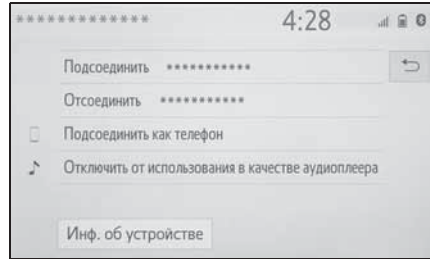

- 5 Проверьте и измените информацию об устройстве с интерфейсом Bluetooth®.

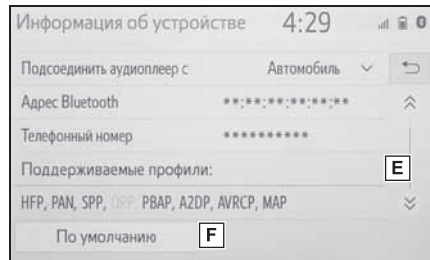
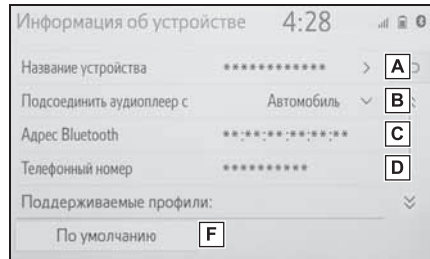

- A** Имя устройства с интерфейсом Bluetooth®. Можно изменить на требуемое имя. (→стр.44)
- B** Выберите, чтобы настроить способ подключения аудиоплеера с интерфейсом Bluetooth®. (→стр.44)
- C** Адрес устройства является уникальным и не может быть изменен.

D Номер телефона с интерфейсом Bluetooth®.

E Профиль совместимости устройства с интерфейсом Bluetooth®.

F Выберите, чтобы сбросить все элементы настройки.

- Если 2 устройства с интерфейсом Bluetooth® зарегистрированы под одинаковым именем, эти устройства могут быть распознаны со ссылкой на адреса устройств.
- Некоторая информация может не отображаться в зависимости от типа телефона.

Изменение имени устройства

- 1 Выберите “Название устройства”.
- 2 Введите имя и выберите “ОК”.

- Даже если изменяется имя устройства, имя, зарегистрированное в вашем устройстве с интерфейсом Bluetooth®, не изменяется.

Настройка способа подключения аудиоплеера

- 1 Выберите “Подсоединить аудиоплеер с”.

- 2 Выберите требуемый способ подключения.

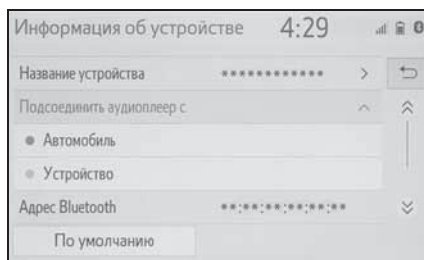

“Автомобиль”: Выберите, чтобы подключить аудиоплеер из аудио-/видеосистемы автомобиля.

“Устройство”: Выберите, чтобы подключить аудио-/видеосистему автомобиля с аудиоплеера.

- В зависимости от аудиоплеера наилучшим способом подключения может быть “Автомобиль” или “Устройство”. Поэтому см. руководство, прилагаемое к аудиоплееру.

Экран “Подробные настройки”

Настройки Bluetooth® можно подтвердить и изменить.

- 1 Отобразите экран настроек Bluetooth®. (→стр.40)
- 2 Выберите “Подробные настройки”.

- 3 Выберите требуемый элемент для настройки.

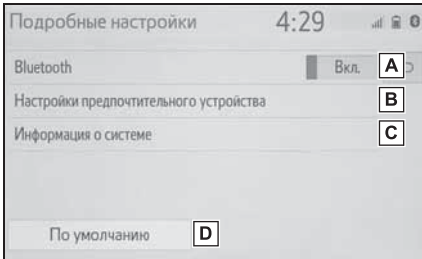

- A** Выберите, чтобы включить/выключить подключение Bluetooth®. (→стр.45)
- B** Выберите, чтобы изменить приоритет автоматического подключения зарегистрированных устройств с интерфейсом Bluetooth®. (→стр.45)
- C** Выберите, чтобы изменить информацию о системе. (→стр.46)
- D** Выберите, чтобы сбросить все элементы настройки.

Изменение “Bluetooth”

- 1 Выберите “Bluetooth”.

Когда “Bluetooth” включено: Устройство с интерфейсом Bluetooth® автоматически подключается при повороте замка запуска двигателя <переключателя питания> в положение ACC или ON.

Когда “Bluetooth” выключено: Устройство с интерфейсом Bluetooth® отключается, а система не будет подключаться к нему в

следующий раз.

- Во время движения состояние автоматического подключения можно включить, но нельзя выключить.

Настройка приоритета автоматического подключения

Приоритет автоматического подключения зарегистрированных устройств с интерфейсом Bluetooth® можно изменить.

- Выберите “Настройки предпочтительного устройства”.
- Выберите требуемый элемент для настройки.

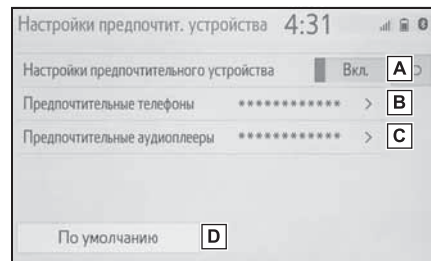

- A** Выберите, чтобы включить/выключить приоритет автоматического подключения.
- B** Выберите, чтобы изменить приоритет автоматического подключения зарегистрированных телефонов с интерфейсом Bluetooth®. (→стр.46)
- C** Выберите, чтобы изменить приоритет автоматического подключения зарегистрированных аудиоплееров с интерфейсом

Bluetooth®. (→стр.46)

D Выберите, чтобы сбросить все элементы настройки.

■ Изменение приоритета автоматического подключения устройства с интерфейсом Bluetooth®

- 1 Выберите “Предпочтительные телефоны” или “Предпочтительные аудиоплееры”.
- 2 Выберите требуемое устройство с интерфейсом Bluetooth® и выберите “Вверх” или “Вниз”, чтобы изменить предпочтительную последовательность.

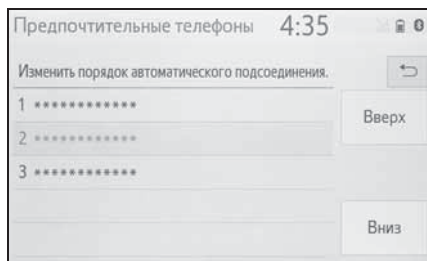

- Вновь зарегистрированное устройство с интерфейсом Bluetooth® будет автоматически получать высший приоритет автоматического подключения.

Изменение информации о системе

- 1 Выберите “Информация о системе”.

- 2 Выберите требуемый элемент для настройки.

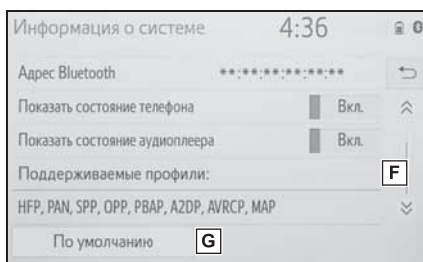
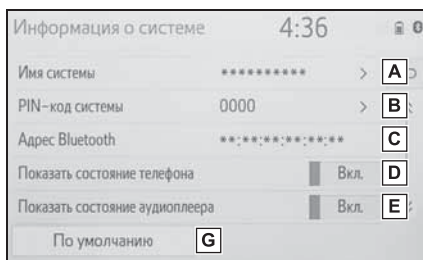

- A** Отображает имя системы. Можно изменить на требуемое имя. (→стр.47)

- B** PIN-код, использованный, когда было зарегистрировано устройство с интерфейсом Bluetooth®. Можно изменить на требуемый код. (→стр.47)

- C** Адрес устройства является уникальным и не может быть изменен.

- D** Выберите, чтобы включить/выключить отображение состояния подключения.

- E** Выберите, чтобы включить/выключить отображение состояния подключения аудиоплеера.

- F** Профиль совместимости системы
- G** Выберите, чтобы сбросить все элементы настройки.
- **Изменение названия системы**
 - 1 Выберите “Имя системы”.
 - 2 Введите имя и выберите “ОК”.
- **Изменение PIN-кода**
 - 1 Выберите “PIN-код системы”.
 - 2 Введите PIN-код и выберите “ОК”.

Подключение к интернету/ Miracast™/MirrorLink™ по Wi-Fi®

MirrorLink™, Miracast™, подключенную услугу и т.д. можно использовать с помощью функции Wi-Fi® системы.

Отображение экрана настроек Wi-Fi®

- 1 Нажмите кнопку “SETUP”.

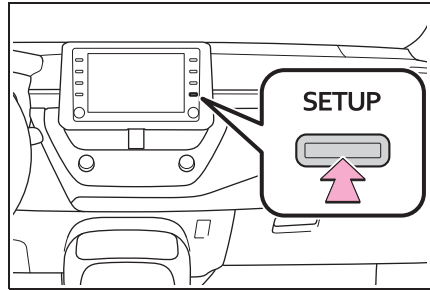

- 2 Выберите “Wi-Fi*”.
- 3 Выберите элементы для настройки.

*: Wi-Fi® является зарегистрированной торговой маркой Wi-Fi Alliance®.

Экран настройки Wi-Fi®

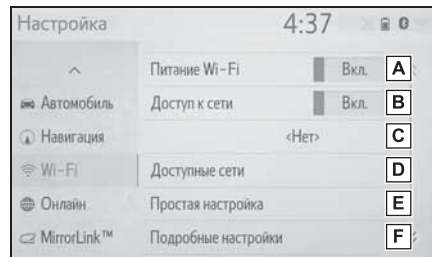

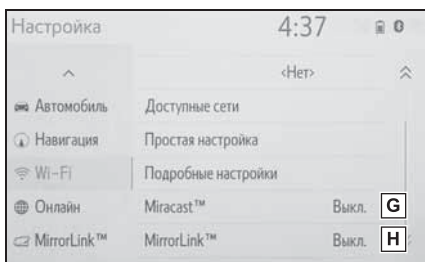

- A** Выберите, чтобы включить/выключить функцию Wi-Fi®. (→стр.48)
- B** Выберите, чтобы включить/выключить доступ к сети.*¹
- C** Отображает название подключенной сети*¹
- D** Выберите для поиска доступных сетей, к которым можно подключиться.*¹ (→стр.48)
- E** Выберите для быстрого подключения к совместимому с WPS устройству с поддержкой Wi-Fi®.*¹ (→стр.49)
- F** Выберите, чтобы установить подробные настройки Wi-Fi®.*¹ (→стр.49)
- G** Отображает состояние подключения Miracast™.*²
- H** Отображает состояние подключения MirrorLink™.*³

“Вкл.”: Подключение

“Выкл.”: Нет подключения

“Вкл.”: Подключение

“Выкл.”: Нет подключения

*¹: С функцией навигации

*²: Состояние Miracast™ должно отображаться только для моделей с поддержкой Miracast™.

*³: Состояние MirrorLink™ должно отображаться только для моделей с поддержкой MirrorLink™.

Включение/выключение функции Wi-Fi®

Когда включено, можно выбрать “Доступные сети” и “Простая настройка”.

1 Отобразите экран настроек Wi-Fi®. (→стр.47)

2 Выберите “Питание Wi-Fi”.

- При каждом выборе “Питание Wi-Fi” функция Wi-Fi® включается/выключается.

*: Wi-Fi® является зарегистрированной торговой маркой Wi-Fi Alliance®.

Подключение к сети

Возможен поиск доступных сетей и подключение к ним.

1 Отобразите экран настроек Wi-Fi®. (→стр.47)

2 Выберите “Доступные сети”.

3 Выберите требуемую сеть.

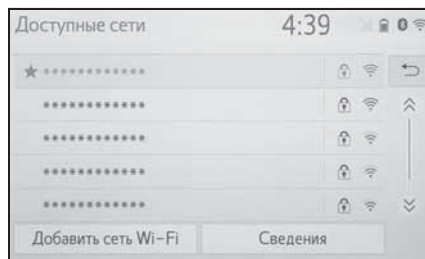

- Когда выбрана сеть с  и 

отображается экран ввода пароля, введите пароль, затем выберите “ОК”.

- Сеть, выбранная в качестве Предпочтительной сети, помечается ★.

“Сведения”: Выберите для отображения подробного описания сети.

“Добавить сеть Wi-Fi*”: Выберите для добавления сети Wi-Fi®, которая в данный момент не отображается.

■ Добавление сети Wi-Fi®

Доступные сети, которые не отображаются после поиска, можно добавить.

- 1 Выберите “Добавить сеть Wi-Fi*”.
- 2 Введите имя сети и выберите “ОК”.
- 3 Выберите тип защиты.
- 4 Введите пароль и выберите “ОК”.

*: Wi-Fi® является зарегистрированной торговой маркой Wi-Fi Alliance®.

Быстрое подключение

Если устройство с поддержкой Wi-Fi® совместимо с Wi-Fi Protected Setup™, его можно подключить быстрее.

- 1 Отобразите экран настроек Wi-Fi®. (→стр.47)
- 2 Выберите “Простая настройка”.

- 3 Выберите “PIN-код” или “Нажатие кнопки”, как определено устройством.

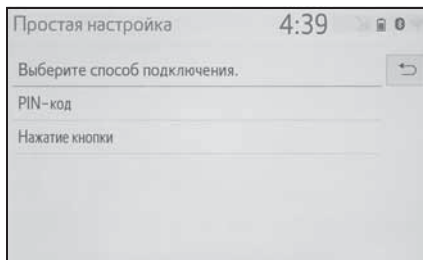

- 4 Используйте устройство с поддержкой Wi-Fi® для подключения.

Подробные настройки Wi-Fi®

- 1 Отобразите экран настроек Wi-Fi®. (→стр.47)
- 2 Выберите “Подробные настройки”.
- 3 Выберите требуемые элементы для настройки.

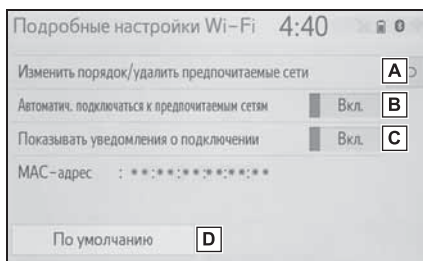

- A Выберите, чтобы изменить порядок прослушивания предпочтительных сетей и удалить сети из списка. (→стр.50)
- B Выберите, чтобы включить/выключить автоматическое подключение к

сети. Во включенном режиме система будет автоматически подключаться к предпочтительным сетям, которые были зарегистрированы.

C Выберите, чтобы включить/выключить отображение сообщения об автоматическом подключении к сети.

D Выберите, чтобы сбросить все элементы настройки.

Настройки предпочтительной сети

Любая сеть, подключенная в прошлом, настраивается как предпочтительная сеть. Приоритет сетей для подключения можно изменить.

- 1 Выберите “Изменить порядок/удалить предпочитаемые сети”.
- 2 Выберите требуемую сеть и выберите “Вверх” или “Вниз”, чтобы изменить приоритет подключения сети.

“Удалить”: Выберите, чтобы удалить сеть.

- Если к сети выполняется подключение, настройки предпочтительной сети невозможно изменить.

Советы по работе с Wi-Fi®

- Если автомобиль находится рядом с радиоантенной, радиостанцией или другим источником сильных радиоволн и электрических помех, обмен данными может быть замедленным или невозможным.



ПРЕДУПРЕЖДЕНИЕ

- Используйте устройства с поддержкой Wi-Fi®, только когда это безопасно и законно.
- Ваша аудиосистема оснащена антеннами для приема сигнала Wi-Fi®. Лицам с имплантированными кардиостимуляторами, кардиостимуляторами ресинхронизационной терапии или имплантированными кардиовертерами-дефибрилляторам и не следует находиться рядом с антеннами Wi-Fi®. Радиоволны могут негативно повлиять на работу таких устройств.
- Прежде чем пользоваться устройствами с поддержкой Wi-Fi®, людям, пользующимся какими-либо другими электронными медицинскими устройствами, кроме имплантированных кардиостимуляторов, кардиостимуляторов ресинхронизационной терапии или имплантированных кардиовертеров-дефибрилляторов, следует проконсультироваться о том, каким образом радиоволны влияют на работу таких устройств. Радиоволны могут оказать неожиданное воздействие на функционирование таких медицинских устройств.

Условия, отображаемые вместе со значком Wi-Fi®

Уровень приема отображается в правом верхнем углу экрана.

(→стр.16)

Технические характеристики

- Стандарты связи
 - IEEE 802.11b
 - IEEE 802.11g
 - IEEE 802.11n (2,4 GHz (ГГц))
 - Безопасность
 - WPA™
 - WPA2™
 - WEP*
 - WPA™, WPA2™, Wi-Fi Protected Setup™ и Miracast™ являются торговыми марками Wi-Fi Alliance®.
- *: С функцией навигации

Общие настройки

Настройки доступны для выбора часов, рабочих звуков и т.д.

Отображение экрана общих настроек

- 1 Нажмите кнопку "SETUP".

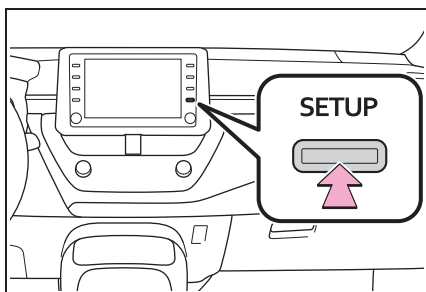

- Если экран общих настроек не отображается, выберите "Общие".
- 2 Выберите требуемые элементы для настройки.

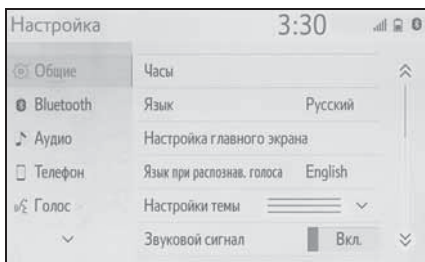

Экран общих настроек

- "Часы"
Выберите, чтобы изменить часовой пояс, и выберите "Вкл." или "Выкл." для летнего времени, автоматической коррекции часов и т.д. (→стр.53)
- "Язык"

Выберите, чтобы сменить язык.

- "Настройка главного экрана"
Выберите, чтобы индивидуально настроить главный экран. (→стр.29)

- "Язык при распознав. голоса"
Выберите, чтобы сменить язык распознавания голоса.

- "Настройки темы"
Выберите, чтобы изменить настройки темы экрана.

- "Звуковой сигнал"
Выберите, чтобы включить/выключить звуковой сигнал.

- "Единицы измерения"
Выберите, чтобы изменить единицу измерения расстояния*/расхода топлива.

- "Автоматич. переход на экран"*
Выберите, чтобы включить/выключить автоматическое переключение экрана с экрана управления аудиосистемой на главный экран. Когда включено, экран будет автоматически возвращаться на главный экран с экрана управления аудиосистемой через 20 секунд.

- "Удалить историю клавиатуры"
Выберите, чтобы удалить журнал клавиатуры.

- "Запомнить историю клавиатуры"
Выберите, чтобы включить/выключить запоминание журнала клавиатуры.

- "Анимация"
Выберите, чтобы включить/выключить анимацию.

- "Удалить персональные данные"
Выберите, чтобы удалить персональные данные. (→стр.64)

- "Обновление программы"
Выберите, чтобы обновить версии программного обеспечения. Подробную

информацию можно получить у любого официального дилера или в ремонтной службе Toyota, либо в любой надежной ремонтной службе.

- “Обновление базы данных Gracenote”

Выберите, чтобы обновить версии базы данных Gracenote®. Подробную информацию можно получить у любого официального дилера или в ремонтной службе Toyota, либо в любой надежной ремонтной службе.

- “Информация о программе”

Выберите, чтобы отобразить информацию о программном обеспечении. Перечислены шумы, связанные с программным обеспечением третьих лиц, использованным в этом изделии. (Этот список включает инструкции по получению такого программного обеспечения, где применимо).

- “Уровень чувствительности ПО”

Выберите, чтобы изменить чувствительность емкостных сенсорных кнопок на 1 (низкая), 2 (средняя) или 3 (высокая).

*: С функцией навигации

Настройки часов

- 1 Отобразите экран общих настроек. (→стр.52)
- 2 Выберите “Часы”.

- 3 Выберите требуемые элементы для настройки.

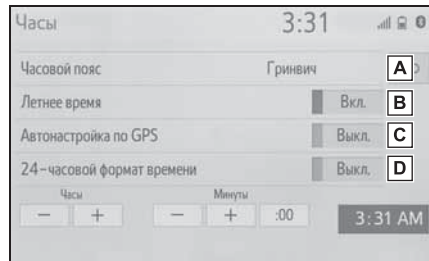

- A** Выберите, чтобы сменить часовой пояс. (→стр.53)
- B** Выберите, чтобы включить/выключить функцию перехода на летнее время.
- C** Выберите, чтобы включить/выключить автоматическую регулировку часов системой GPS. Когда выключено, часы можно регулировать вручную. (→стр.54)
- D** Выберите, чтобы включить/выключить 24-часовой формат времени. Когда выключено, часы отображаются в 12-часовом формате.

Часовой пояс

- 1 Выберите “Часовой пояс”.
- 2 Выберите требуемый часовой пояс.
 - Если выбрано “Другая”, часовой пояс можно отрегулировать вручную. Выберите “+” или “-”, чтобы отрегулировать часовой пояс.

Ручная настройка часов

Когда параметр “Автонастройка по GPS” выключен, часы можно регулировать вручную.

- 1 Выберите “Автонастройка по GPS”, чтобы выключить.
- 2 Отрегулируйте часы вручную.

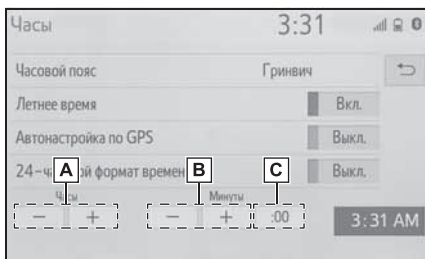

- A** Выберите “+”, чтобы перевести время на один час вперед, и “-”, чтобы перевести время на один час назад.
- B** Выберите “+”, чтобы перевести время на одну минуту вперед, и “-”, чтобы перевести время на одну минуту назад.
- C** Выберите, чтобы выполнить округление до ближайшего часа. например,
 1:00 - 1:29 → 1:00
 1:30 - 1:59 → 2:00

Удаление персональных данных

Зарегистрированные или измененные персональные настройки будут удалены или восстановлены в состоянии по умолчанию.

- 1 Отобразите экран общих настроек. (→стр.52)

- 2 Выберите “Удалить персональные данные”.
- 3 Выберите “Удалить”.
- 4 Выберите “Да”, когда появляется экран подтверждения.

Примеры настроек, для которых можно восстановить значения по умолчанию:

- Навигационные настройки*
- Настройки аудиосистемы
- Настройки телефона

и т.д.

*: С функцией навигации

Настройки голосового управления

Можно настроить громкость голоса и т.д.

Отображение экрана голосовых настроек

- 1 Нажмите кнопку "SETUP".

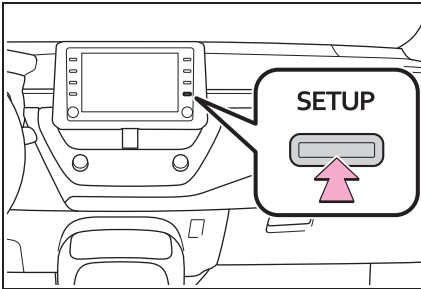

- 2 Выберите "Голос".
- 3 Выберите требуемые элементы для настройки.

Экран настроек голосового управления

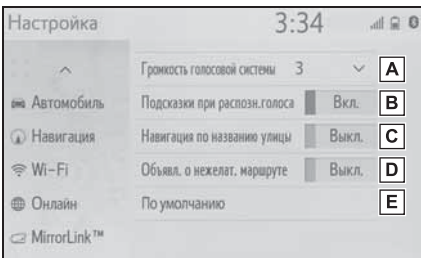

- Выберите, чтобы отрегулировать громкость голосовых подсказок.
- Выберите, чтобы включить/выключить команды распознавания голоса.

- Выберите, чтобы включить/выключить ведение по названию улицы. *1
- Выберите, чтобы включить/выключить объявление о маршруте, которого можно избежать. *1
- Выберите, чтобы сбросить все элементы настройки. *2

*1: С функцией навигации

*2: Без функции навигации

Настройки автомобиля

Настройки доступны для индивидуальной настройки автомобиля и режима парковщика.

Отображение экрана настроек автомобиля

- 1 Нажмите кнопку "SETUP".

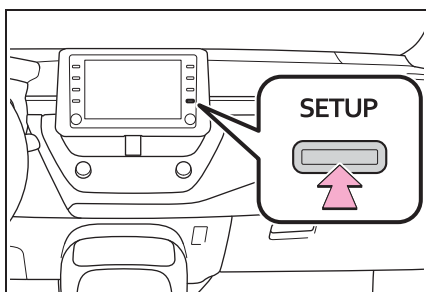

- 2 Выберите "Автомобиль".
- 3 Выберите требуемые элементы для настройки.

Экран настроек автомобиля

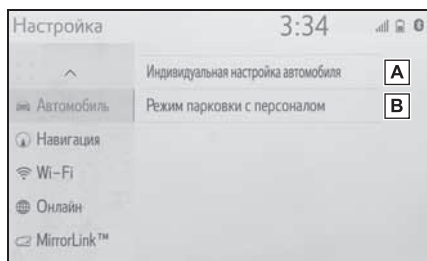

- A** Выберите, чтобы выполнить индивидуальную настройку автомобиля.*
- B** Выберите, чтобы настроить режим парковщика. (→стр.56)

*: См. "Руководство для Владельца".

Настройка режима парковщика

Охранную систему можно включить, введя код безопасности (4-значное число).

Когда включена, система будет выключаться после отсоединения источника питания, пока не будет введен код безопасности.

Настройка режима парковщика

- 1 Отобразите экран настроек автомобиля. (→стр.56)
 - 2 Выберите "Режим парковки с персоналом".
 - 3 Введите 4-значный персональный код и выберите "ОК".
 - 4 Введите тот же 4-значный персональный код и выберите "ОК".
- Система запросит у вас повторный ввод кода безопасности, чтобы подтвердить правильность его запоминания вами.
 - Когда срабатывает режим парковщика, система выключается, и отображается экран режима ожидания с кодом безопасности (4-значное число). (→стр.57)

- Если вы забыли 4-значный персональный код, пожалуйста, обратитесь к любому официальному дилеру или в ремонтную службу Toyota, либо в любую надежную ремонтную службу.

**Если сработал режим
парковщика**

- 1 Введите 4-значный персональный код и выберите “ОК”.
-
- Если неправильный код безопасности (4-значное число) вводится 6 раз, система не будет принимать другой код безопасности (4-значное число) в течение 10 минут.

- 3-1. Основные операции**
 - Система навигации 60
 - Работа с экраном карты 65
 - Информация об экране карты
..... 67
 - Дорожные сообщения 71
- 3-2. Поиск места назначения**
 - Операция поиска 74
 - Начало ведения по маршруту
..... 84
- 3-3. Ведение по маршруту**
 - Ведение по маршруту 87
 - Изменение маршрута 89
- 3-4. Избранные места назначения**
 - Регистрация записи 95
 - Изменение информации о
записи 97
- 3-5. Настройка**
 - Настройки карты 99
 - Настройки дорожных сообщений
..... 102
 - Настройки предпочтений
маршрута 104
- 3-6. Советы по работе с системой навигации**
 - GPS (система глобального
позиционирования) 106
 - Обновления навигационной
базы данных 108

Система навигации*

*: С функцией навигации

Экран карты

Экран карты отображается при выполнении следующих действий:

- Нажмите кнопку “MAP”.
- Нажмите кнопку “MENU”, затем выберите “MAP”.

■ После вычисления маршрута до нового места назначения

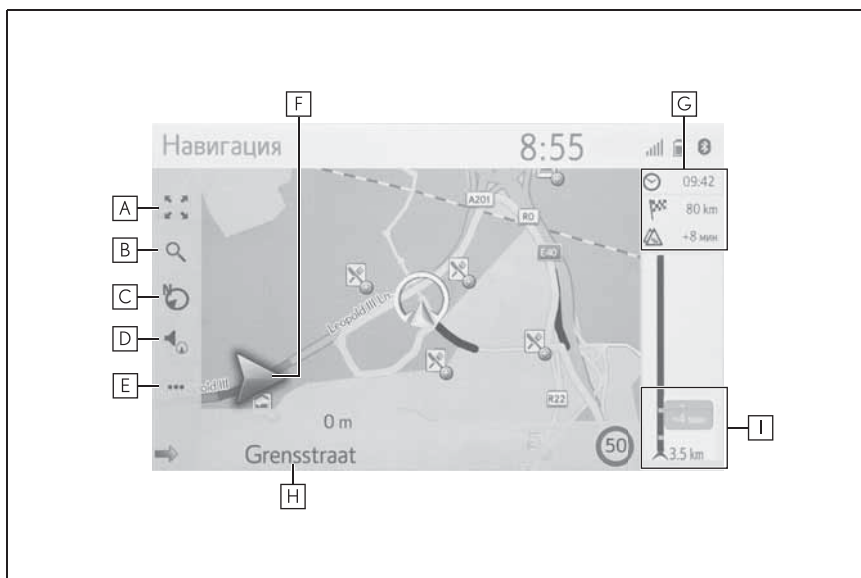

- A** Выберите, чтобы увеличить/уменьшить масштаб карты. (→стр.65)
- B** Выберите для отображения экрана меню навигации. (→стр.64)
- C** Выберите, чтобы изменить схему карты. (→стр.66)
- D** Выберите, чтобы включить/выключить звук голосовых подсказок. (→стр.88)
- E** Выберите для отображения экрана меню действий. (→стр.62)
- F** Отображает расстояние до следующего поворота стрелкой, указывающей направление поворота. Когда выбран значок стрелки, последнее объявление навигации будет повторено.
- G** Отображает информацию о месте назначения, например, оставшемся времени поездки, расстоянии и информации с прогнозом о дорожном

движении.

При каждом выборе этой зоны информация будет переключаться между временем прибытия и оставшимся временем до места назначения.

H Отображает название текущей или следующей улицы.

I Отображает дорожные события на маршруте.

Отображаются оставшиеся длина и время задержки.

■ **Кроме управления ведением по маршруту**

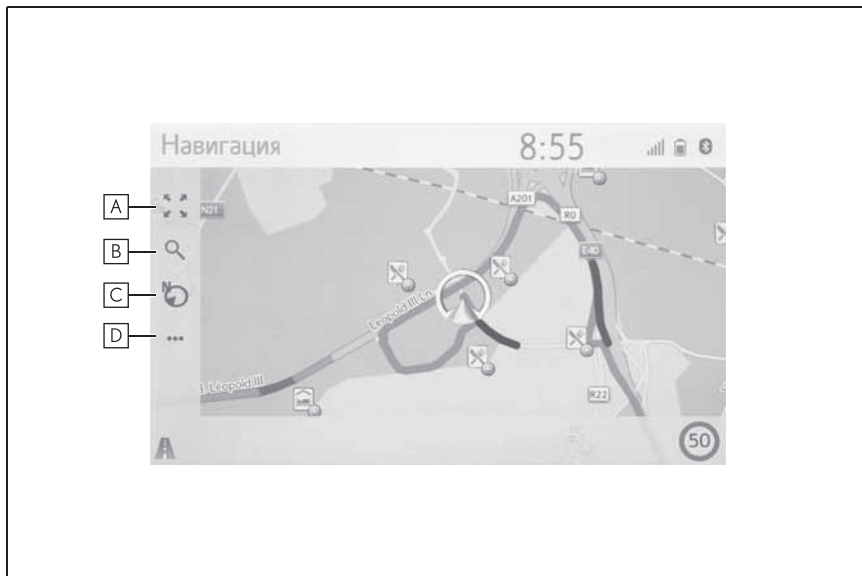

A Выберите, чтобы увеличить/уменьшить масштаб карты. (→стр.65)

B Выберите для отображения экрана меню навигации. (→стр.64)

C Выберите, чтобы изменить схему карты. (→стр.66)

D Выберите для отображения экрана меню действий. (→стр.62)

Экран меню действий

Для отображения экрана меню действий отобразите обычный экран карты (→стр.60) и затем выберите **...**.

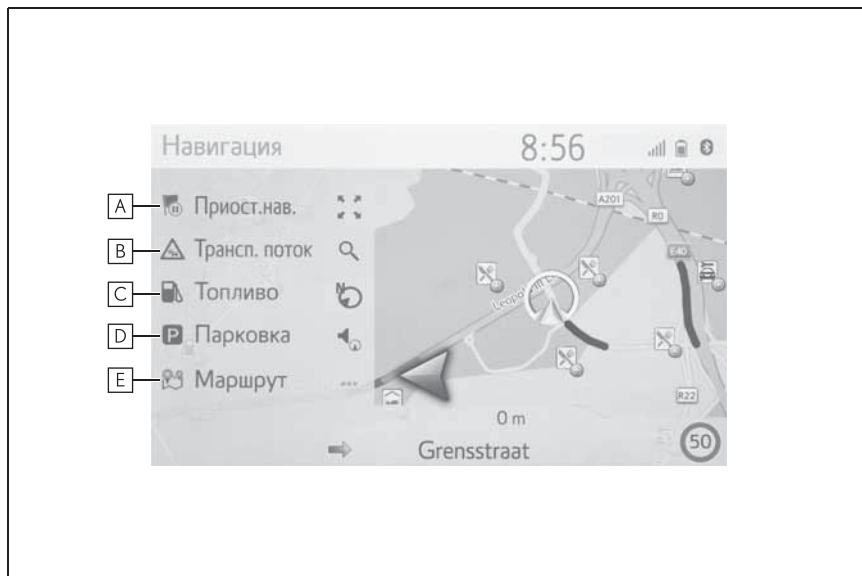
■ Во время ведения по маршруту

- A** Выберите, чтобы приостановить или возобновить ведение по маршруту.
- B** Выберите, чтобы отобразить дорожные сообщения. Он отображает список дорожных сообщений, связанных с настроенным маршрутом, все дорожные сообщения и предупреждения. (→стр.71)
- C** Выберите, чтобы отобразить информацию о заправочных станциях. Можно также проверить местоположение и цену топлива. (→стр.208)
- D** Выберите, чтобы отобразить информацию о парковках. Можно проверять местоположение парковок, стоимость и наличие на них свободных мест. (→стр.207)
- E** Выберите, чтобы отобразить экран с информацией о маршруте. Можно выбрать параметры маршрута для его вычисления. (→стр.89)

■ Кроме управления ведением по маршруту

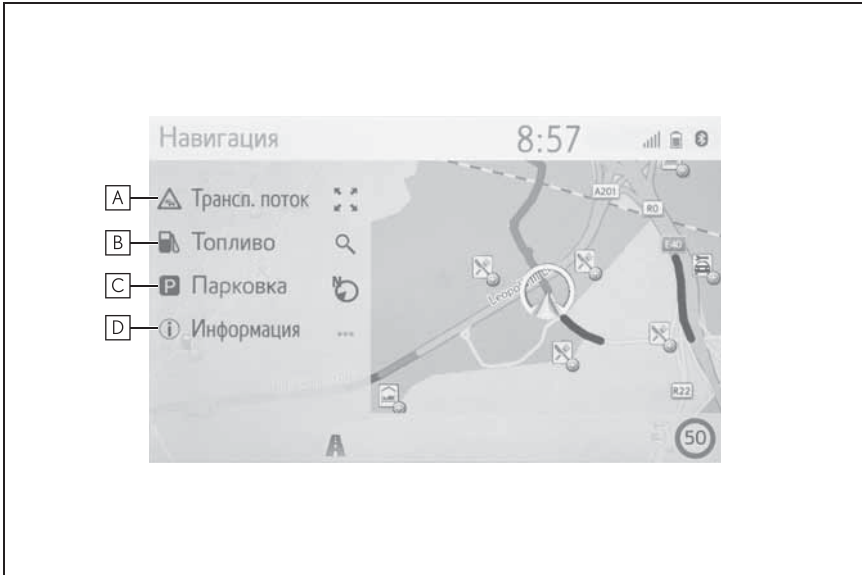

- A** Выберите, чтобы отобразить дорожные сообщения. Он отображает список дорожных сообщений, связанных с настроенным маршрутом, все дорожные сообщения и предупреждения. (→стр.71)
- B** Выберите, чтобы отобразить информацию о заправочных станциях. Можно также проверить местоположение и цену топлива. (→стр.208)
- C** Выберите, чтобы отобразить информацию о парковках. Можно проверять местоположение парковок, стоимость и наличие на них свободных мест. (→стр.207)
- D** Выберите, чтобы отобразить экран с информацией о текущем местоположении. (→стр.90)

Экран меню навигации

Экран меню навигации отображается при выполнении следующих действий:

- Нажмите кнопку “MAP” и затем выберите .

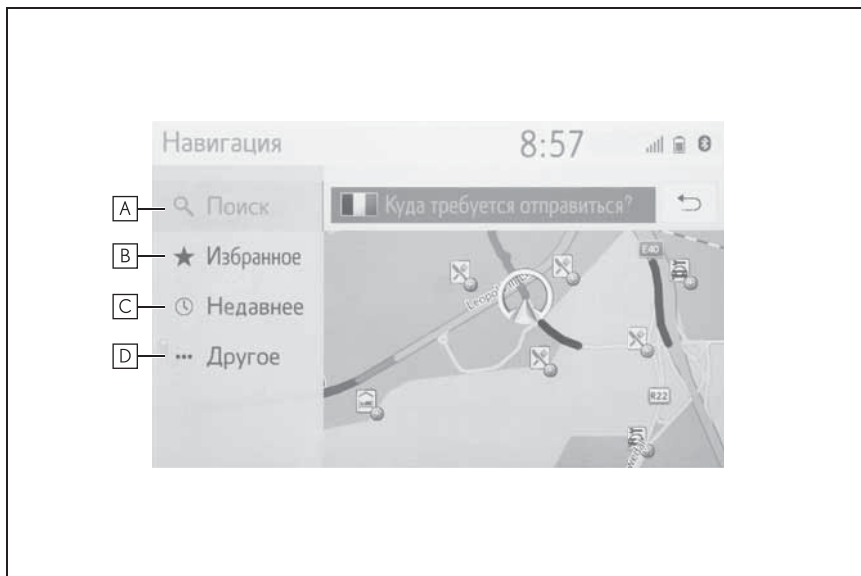

- A** Выберите, чтобы выполнить поиск места назначения по контакту, избранному, последнему месту назначения, адресу улицы и POI. (→стр.74)
- B** Выберите, чтобы настроить место назначения из избранного. 4 главных избранных (дом, работа и 2 избранных) отображаются в качестве кнопок быстрого доступа. Любое избранное в списке можно использовать для непосредственного начала ведения по маршруту. (→стр.78)
- C** Выберите, чтобы искать место назначения по списку последних мест назначения. (→стр.78)
- D** Выберите, чтобы отобразить другой способ поиска (адрес, POI, телефонная книга подключенного устройства с интерфейсом Bluetooth® и гео-координаты). (→стр.79)

Работа с экраном карты

Отображение текущего местоположения

- 1 Нажмите кнопку “MAP”.

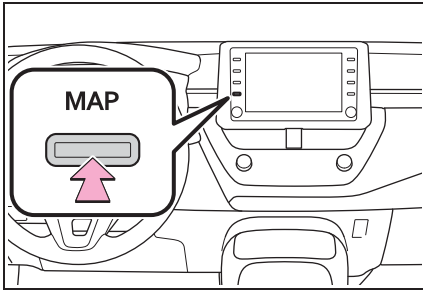

- 2 Проверьте, что отображается карта текущего местоположения.

- Во время движения метка текущего местоположения автомобиля на экране неподвижна, а карта движется.
- Текущее местоположение автоматически настраивается при приеме автомобилем сигналов от GPS (система глобального позиционирования). Если текущее местоположение неправильное, оно автоматически корректируется после приема автомобилем сигналов от СИСТЕМЫ ГЛОБАЛЬНОГО ПОЗИЦИОНИРОВАНИЯ.
- После отсоединения 12-вольтовой аккумуляторной батареи или на новом автомобиле текущее местоположение может быть неправильным. Как только система навигации принимает сигналы от СИСТЕМЫ ГЛОБАЛЬНОГО ПОЗИЦИОНИРОВАНИЯ, отображается правильное текущее местоположение.

Пролистывание карты

Карту можно пролистывать для просмотра местоположений, отличных от вашего текущего

местоположения.

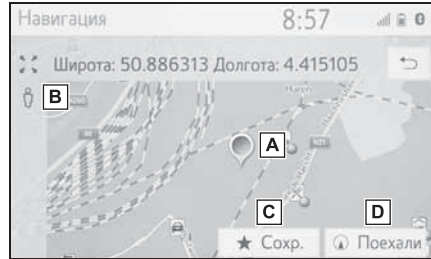

- А Метка курсора
 - В Выберите, чтобы отобразить Street View.
 - С Выберите, чтобы зарегистрировать в списке избранного.
Для того чтобы изменить значок, имя и т.д.:
→стр.97
 - Д Выберите, чтобы настроить место назначения. (→стр.84)
- Экран карты можно пролистывать касанием, перетаскиванием или щелчком. (→стр.27)
 - Нажмите кнопку “MAP” для возврата к текущему местоположению.

Масштаб карты

- 1 Выберите  на экране карты.
(→стр.60)

- 2 Выберите “+” или “-”, чтобы изменить масштаб экрана карты.









- Масштаб экрана карты можно также изменить следующими способами:
- Перетаскивая метку строки масштаба на требуемую точку.
- Сделайте расширяющее движение на экране, чтобы увеличить, или сужающее движение, чтобы уменьшить масштаб.
- При каждом выборе  включается/выключается автоматическое изменение масштаба карты. Можно выбрать уровень автоматического изменения масштаба по умолчанию. (→стр.99)
- Диапазон масштаба составляет от 10 м (м) до 1000 км (км).
- После изменения масштаба индикатор нового масштаба будет отображаться некоторое время.

Схема карты

Схему карты можно изменять между 3D навигация по направлению, 2D навигация по направлению и 2D север вверху, выбрав кнопку схемы карты.

- 1 Выберите кнопку схемы карты.



-  : Символ 3D навигации по направлению
Направление движения автомобиля - всегда вверх.
-  : Символ навигации по направлению
Направление движения автомобиля - всегда вверх.
-  : Символ север вверху
Независимо от направления движения автомобиля север всегда находится вверху.
- При каждом выборе кнопки схемы карты схема карты изменяется следующим образом:
 (3D навигация по направлению) →  (2D навигация по направлению) →  (2D север вверху)

Информация об экране карты

Отображение различной информации на карте

На карте может отображаться различная информация.

Ограничения скорости *

*: Если система RSA не установлена.

Можно отобразить ограничение скорости дороги, по которой в настоящее время осуществляется движение.

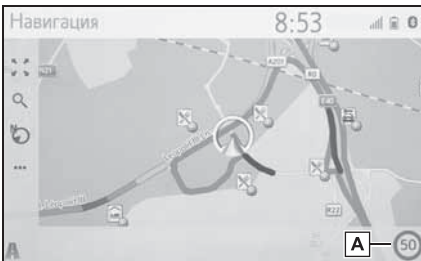

A Отображает информацию о значке ограничения скорости и ограничение скорости на текущей дороге.

3D-здания

Здания могут отображаться на карте в 3-мерной проекции.



● Эта функция отображается на

карте в масштабах до 50 м (м).

3D-ориентиры

Ориентиры могут отображаться на карте в 3-мерной проекции.



● Эта функция отображается на карте в масштабах до 50 м (м).

Камеры фиксации нарушений ПДД

Камеры фиксации нарушений ПДД можно отобразить в качестве значков на карте.

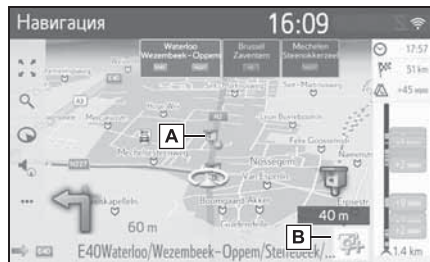

A Местоположение камер фиксации нарушений ПДД на карте.

B Отображает информацию о значке камеры фиксации нарушений ПДД и расстояние до камеры.

● Указанные выше элементы будут отображаться в зависимости от масштаба карты.

● Указанные выше элементы будут отображаться в зависимости от

доступных картографических данных.

- Отображение указанных выше элементов можно выключить. (→стр.99)

Значки POI

Отображение значков POI

Значки POI (точки интереса), например, АЗС и рестораны, могут отображаться на экране карты. Их местоположение можно также настроить в качестве места назначения.

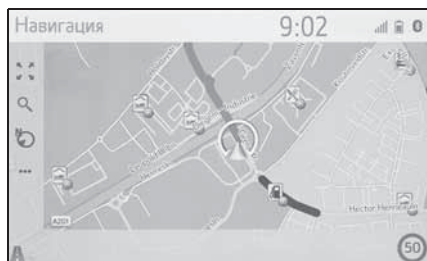

- Можно выбрать определенный тип значков POI, отображаемых на экране. (→стр.101)

Список значков POI

► Общественные

Значок	Наименование
	Библиотека
	Колледж/Университет
	Школа
	Туристическое бюро
	Кладбище, уполномоченный похоронного бюро

Значок	Наименование
	Правительственное учреждение, учреждение, мэрия, муниципалитет
	Община
	Суд
	Церковь
	Жилое помещение, отель/мотель
	Аптека
	Конгресс-центр, выставочный центр
	Финансы, банк
	Банкомат
	Почта
	Бизнес, В. Компания, В. Общее, В. Производственное сооружение
	Медицина, врач, медицинская помощь
	Амбулатория, больница/поликлиника
	Пожарная часть
	Полицейский участок
	Телефон-автомат, связь
	Стоматолог
	Ветеринар

► Дорожное движение

Значок	Наименование
	Автомобильный дилер/специалист по ремонту, СТО, ремонт общее, автомобильная мойка, шиномонтаж
	Автомобильный дилер
	Съезд с шоссе
	Аэропорт, вылет/прилет, аэродром, международный, внутренний
	Автобусный вокзал, автобусная остановка, перевозки, остановка общественного транспорта, транспорт общее
	Железнодорожный вокзал
	Пригородный поезд
	АЗС
	Прокат автомобилей, зданий, парковки
	Паромный причал
	Парковка, открытая парковка, стоянка общее
	Парковочный гараж
	Открытая Р. А. Р+R
	Зона отдыха
	Организация автомобильного спорта, автомобильный клуб
	Грузчик, компания по перевозке мебели



Значок	Наименование
	Дилер мотоциклов
	Toyota Branded
	Lexus Branded

► Клуб











Значок	Наименование
	Несколько POI
	Бар, ночная жизнь
	Развлечения, культурный центр, театр, музыкальный центр, концертный зал
	Кинотеатр
	Казино
	Кафе/бар, кафе
	Ресторан, французский, бельгийский, китайский, немецкий, греческий, вегетарианский, фаст-фуд, гриль, морепродукты, сэндвич, стейк...





► Спорт

Значок	Наименование
	Спорт, спорт общее, спортивные мероприятия
	Поле для гольфа
	Гоночная трасса
	Стадион, спортивный центр, ипподром

Значок	Наименование
	Водные виды спорта
	Боулинг
	Горнолыжные курорты

► Развлечения

Значок	Наименование
	Парк развлечений
	Винокурня
	Музей
	Шопинг, рынок, торговый центр, магазин при фабрике
	Магазин, универмаг, магазин с сервисом "на ходу"
	Туристические достопримечательности, важные туристические достопримечательности
	Парк/район для отдыха и развлечений
	Яхтенная гавань, порт
	Кемпинг
	Продуктовый магазин
	Исторический памятник
	Стоянка для автоприцепов, кемпинг
	Книжный магазин
	Салон красоты

Значок	Наименование
	Фотография
	Обувной магазин
	Винно-водочный магазин
	Одежда
	Химчистка и прачечная

Отображение информации о POI

- 1 Выберите требуемый значок POI на карте.

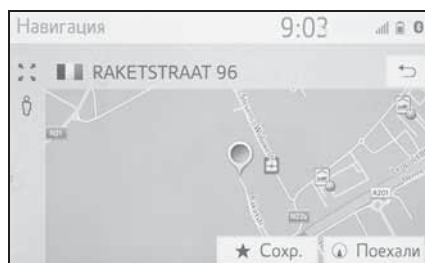

- Если несколько POI доступно для выбранного значка, выберите название POI из списка.

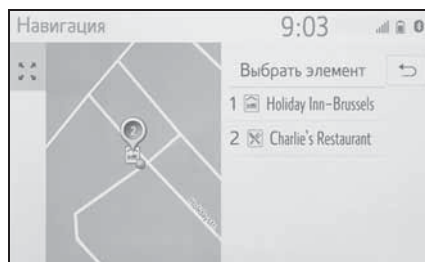

- 2 Проверьте, что отображается информация о POI.

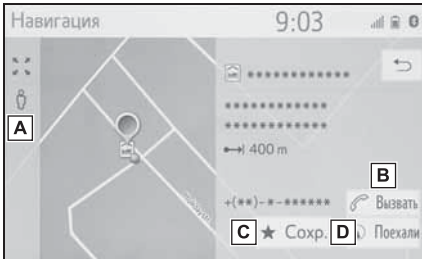

- A** Выберите, чтобы отобразить Street View. (→стр.206)
- B** Выберите, чтобы вызвать зарегистрированный номер телефона. (→стр.178)
- C** Выберите, чтобы зарегистрировать точку в списке избранного. (→стр.95)
- D** Выберите, чтобы отобразить экран начала ведения по маршруту. (→стр.84)

Дорожные сообщения

Дорожные сообщения, например, затрудненное движение, ДТП и закрытые дороги, отображаются на карте или в списке. Сведения о дорожном движении можно получать через радиотрансляцию или интернет.

Экран дорожных сообщений

- ▶ Значки дорожных сообщений на карте

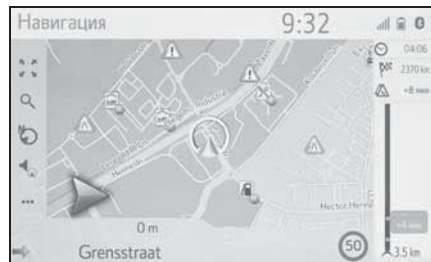

- ▶ Список дорожных сообщений



Значок дорожных сообщений на карте

■ Отображение подробных дорожных сообщений

- 1 Выберите требуемый значок дорожного сообщения на карте.

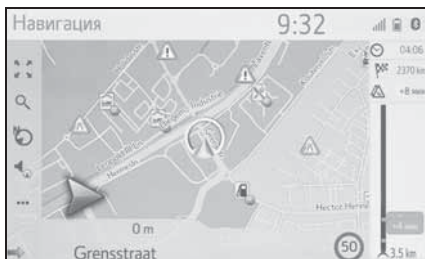

- 2 Проверьте, что подробное дорожное сообщение отображается.

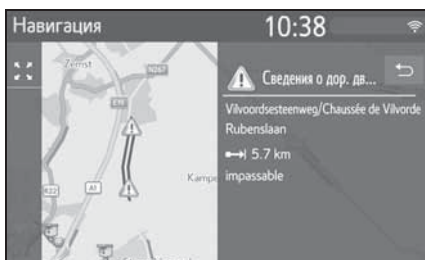

■ Список значков дорожных сообщений

Значок	Наименование
	Опасность (черный)
	Погода
	Плотный транспортный поток
	Дорожный затор
	ДТП
	Дорожные работы

Значок	Наименование
	Степень сужения дороги
	Крайне опасно (красный)
	Закрыто
	Информация

Список дорожных сообщений

- 1 Выберите на экране карты. (→стр.60)
- 2 Выберите “Трансп. поток”.
- 3 Выберите требуемую вкладку, чтобы выбрать список.

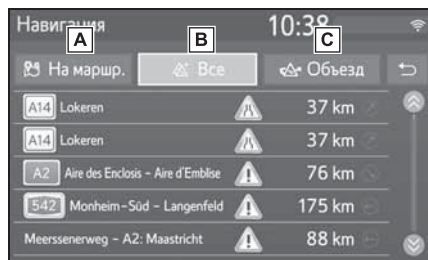

- A** Выберите, чтобы отобразить дорожные сообщения, связанные с настроенным маршрутом.
- B** Выберите, чтобы отобразить все дорожные сообщения.
- C** Выберите, чтобы отобразить дорожные сообщения и предупреждения, связанные с маршрутом объезда.

- 4 Выберите требуемое дорожное сообщение.

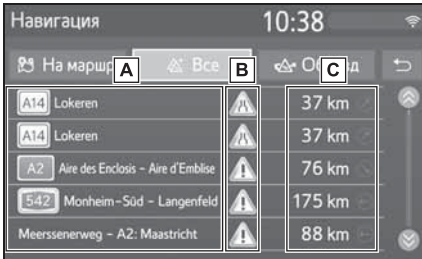

- A** Сегмент маршрута
Если сегмент маршрута недоступен, будет отображаться такая информация, как название улицы, название города, регион или страна.

- B** : Значок дорожного инцидента
 : Значок дорожного инцидента на маршруте
 : Значок дорожного инцидента, из-за которого выполняется объезд

- C** Расстояние до дорожного инцидента и направление от автомобиля

- 5 Проверьте, что подробное дорожное сообщение отображается.

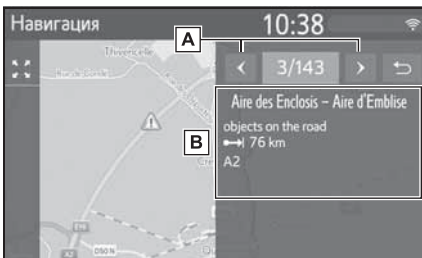

- A** Выберите, чтобы отобразить

предыдущее или следующее дорожное сообщение.

- B** Отображает подробности дорожных сообщений.

Операция поиска

Отображение экрана меню навигации

Поиск мест назначения можно выполнять на экране меню навигации.

- 1 Нажмите кнопку "MAP".

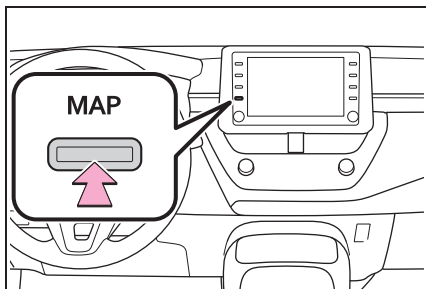

- 2 Выберите  на экране карты.
- 3 Проверьте, что отображается меню навигации.

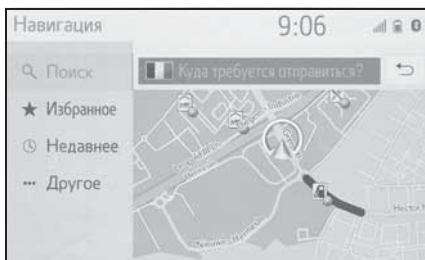



- Существуют различные способы поиска места назначения.

Поиск из поля поиска

Место назначения можно выбрать путем ввода какого-либо термина для поиска.

Поиск найдет искомый термин в следующих базах данных:

- Избранное

- Выберите место назначения
 - База данных POI
 - Навигационная база данных (названия улиц, названия городов, названия стран)
 - Телефонная книга из подключенного телефона
- 1 Отобразите экран меню навигации. (→стр.64)
 - 2 Для изменения страны поиска выберите значок флага страны. (→стр.75)
 - 2 Введите требуемые искомые термины в поле поиска.
 - Когда введены 3 или более символов, наилучшее совпадение будет отображаться в одном поле с результатами, под полем поиска.
 - 3 Выберите "Поиск" или , чтобы показать список с результатами.
 - Выберите , чтобы отобразить экран с подробностями. (→стр.75)
 - Список с результатами показывает до 5 страниц результатов. Больше результатов можно просмотреть, нажав на "Еще результаты" в конце списка.
 - Каждый "Поиск POI через XX" приводит к поиску через другой поисковый сервис.
 - Для получения подробных сведений о настройке онлайн-поиска: →стр.210

Настройка страны для области поиска

- 1 Выберите значок флага страны.

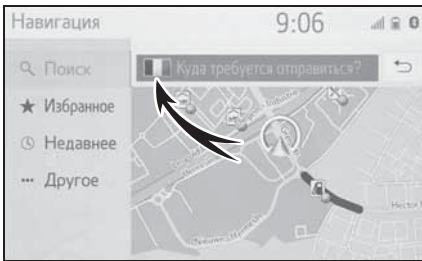

- 2 Введите требуемое название страны.
- 3 Выберите требуемую страну, когда отображается список со странами-кандидатами.

Просмотр экрана с подробностями

Если результатом является контакт, улица и номер дома, избранное или последнее место назначения, появится соответствующий экран с подробностями.

Все экраны с подробностями имеют кнопку “Поехали”, которая запускает вычисление маршрута и показывает экран вычисления маршрута.

- Если место назначения уже настроено, будут отображаться “Заменить”, “Добавить” и “Отмена”.

“Заменить”: Выберите, чтобы удалить существующее место(а) назначения и настроить новое.

“Добавить”: Выберите, чтобы добавить место назначения к текущему маршруту.

“Отмена”: Выберите, чтобы вернуться к текущему месту назначения.

- 1 Выберите требуемое

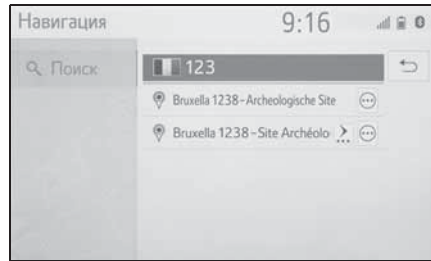

- 2 Проверьте, что отображается подробная информация о POI.

- Если результатом является контакт, избранное, последнее место назначения или POI

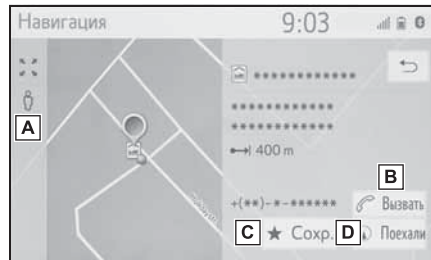

- Выберите, чтобы отобразить Street View.
- Выберите, чтобы вызвать номер телефона.
- Выберите, чтобы зарегистрировать запись в списке избранного.
- Выберите, чтобы отобразить экран начала ведения по маршруту. (→стр.84)

■ Если результатом является улица и номер дома

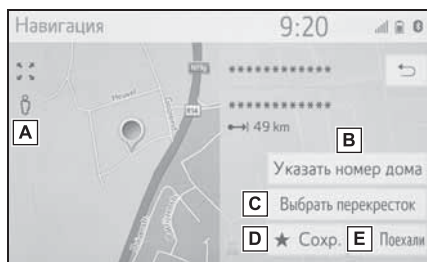

- A** Выберите, чтобы отобразить Street View.
- B** Выберите, чтобы ввести номер дома.
- C** Выберите, чтобы ввести перекресток.
- D** Выберите, чтобы зарегистрировать запись в списке избранного.
- E** Выберите, чтобы отобразить экран начала ведения по маршруту. (→стр.84)

Поиск по местам назначения быстрого доступа

4 избранных места назначения (дом, работа и 2 любых избранных) отображаются в качестве кнопок быстрого доступа и непосредственно начинают ведение по маршруту при выборе.

- 1 Отобразите экран меню навигации. (→стр.64)
- 2 Выберите "Избранное".

3 Выберите требуемые места назначения быстрого доступа.

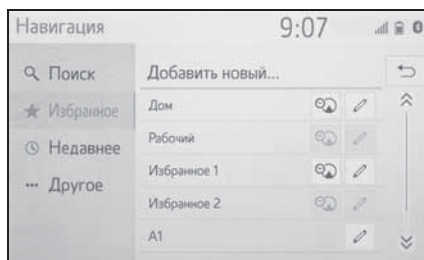

- Для использования этой функции требуется зарегистрировать домашний адрес, рабочий адрес и/или избранное местоположение. (→стр.95)
- Автоматическая навигация доступа для 4 избранных мест назначения. Когда у избранного имеется назначенный адрес,  включено. (→стр.76)

Автоматическая навигация для регулярных поездок из пригорода и обратно

Эта функция автоматически предлагает подсказки до зарегистрированного места назначения, когда вы начинаете движение на автомобиле в зарегистрированный дневной/временной интервал.

Когда место назначения не настроено

- ▶ Зарегистрированный дневной/временной интервал
- 1 Выберите "ОК", чтобы начать ведение по маршруту.
- Если выбрано "Отмена", появится последний активный экран.

- ▶ Зарегистрированный множественный дневной/временной интервал
- 1 Выберите требуемое место назначения, чтобы начать ведение по маршруту.

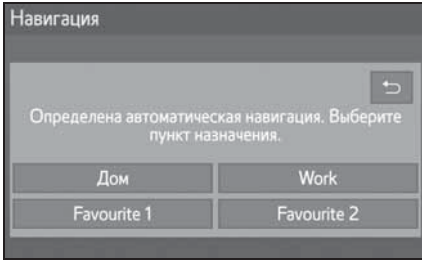



- Если выбрано , появится последний активный экран.

Когда место назначения настроено

- ▶ Зарегистрированный дневной/временной интервал
- 1 Выберите “Автоматическая навигация”, чтобы начать ведение по маршруту.
- Если выбрано “Продолжить”, продолжится активное ведение по маршруту.
- ▶ Зарегистрированный множественный дневной/временной интервал
- 1 Выберите “Автоматическая навигация”, чтобы начать ведение по маршруту.
- Если выбрано “Продолжить”, продолжится активное ведение по маршруту.

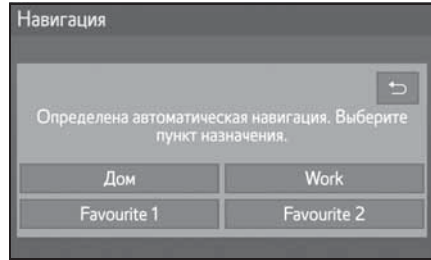
- 2 Выберите требуемое место назначения, чтобы начать ведение по маршруту.



- Если выбрано , появится последний активный экран.
- Всплывающее сообщение отображается, когда вы начинаете движение в зарегистрированный дневной/временной интервал.
- Автоматическая навигация доступна только до 4 избранных места назначения (дом, работа и 2 других избранных).
- Для использования этой функции требуется зарегистрировать дневные/временные интервалы для мест назначения.

Регистрация дневных/временных интервалов

Для использования автоматической навигации требуется зарегистрировать дневные/временные интервалы для мест назначения.

- 1 Выберите  требуемого места назначения.

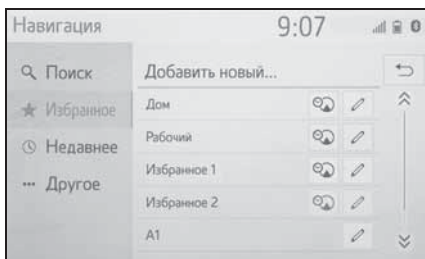

- 2 Введите требуемую информацию о дне и времени для пригородных поездок.

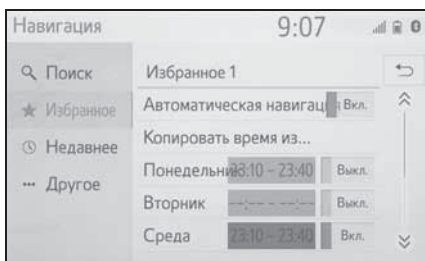



- Выберите “Автоматическая навигация”, чтобы включить/выключить автоматическую навигацию.
- Выберите включить/выключить для включения/выключения настройки автоматической навигации для конкретных дней.
- Выберите “Копировать время из...”, чтобы скопировать заданный временной интервал из одного дня во все остальные дни.

Поиск по списку избранного

Выполните поиск места назначения и маршрута по списку избранного, сохраненного в системе навигации. Для использования этой функции требуется зарегистрировать запись. (→стр.95)

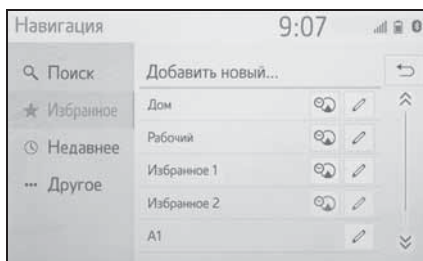
- 1 Отобразите экран меню навигации. (→стр.64)
- 2 Выберите “Избранное”.
- 3 Выберите требуемую запись.



- Выберите , чтобы отобразить и изменить информацию о записи. (→стр.97)

- 4 главных избранных (дом, работа и 2 других избранных) отображаются в качестве кнопок быстрого доступа на экране меню навигации.
- Переданные POI и маршруты с внешнего устройства или сервера будут сохранены в списке. (→стр.96)
- Переданные маршруты помечаются специальным значком.

Поиск по последним местам назначения

- 1 Отобразите экран меню навигации. (→стр.64)
- 2 Выберите “Недавнее”.

3 Выберите требуемую запись.

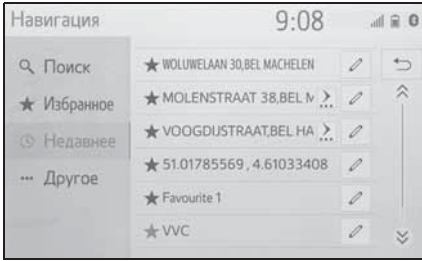

- Выберите , чтобы отобразить и изменить информацию о записи. (→97)
 - Выберите , чтобы зарегистрировать запись в списке избранного.
-
- Список может содержать максимум 100 записей. Когда достигнут максимум, самое старое место назначения удаляется.

Поиск другим способом

С помощью кнопки “Другое” можно ввести место назначения четырьмя различными способами:

- Адрес из бортовой навигационной базы данных
 - POI (бортовая база данных POI и онлайн-поиск POI)
 - Контакты из телефонной книги
 - Гео-координаты
- 1 Отобразите экран меню навигации. (→стр.64)
 - 2 Выберите “Другое”.

3 Введите требуемый способ поиска.

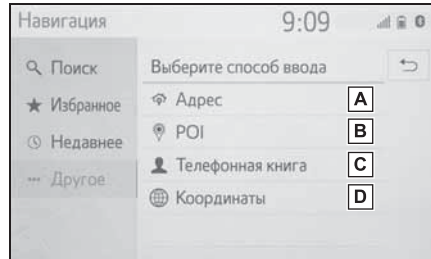

- A** Выберите, чтобы искать место назначения по адресу. (→стр.79)
- B** Выберите, чтобы искать место назначения по точке интереса. (→стр.80)
- C** Выберите, чтобы искать место назначения по телефонной книге. (→стр.83)
- D** Выберите, чтобы искать место назначения по гео-координатам. (→стр.83)

Поиск по адресу

- 1 Выберите “Адрес”.
- 2 Выберите “Страна”, чтобы ввести требуемую страну.

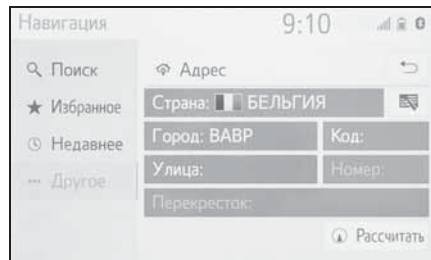

- 3 Выберите “Город”, “Код” или “Улица”, чтобы ввести название

города, почтовый индекс и название улицы.

- 4 Выберите “Номер” или “Перекресток”, чтобы ввести номер дома или название перекрестка.
- Невозможно ввести номер дома и перекресток одновременно.
- 5 Выберите “Рассчитать”.

● Если введено уникальное название улицы (только 1 в стране), можно также выбрать “Рассчитать”. Если “Рассчитать” выбирается, только когда был введен “Город” или “Код”, начнется поиск маршрута, где центр города введен в качестве места назначения.

● Когда выбрано , введенные данные, кроме “Страна”, будут удалены.

Поиск по POI

Выполните поиск места назначения по базе данных POI в системе навигации.

Когда система навигации подключена к интернету, доступен веб-поиск.

- 1 Выберите “POI”.
- 2 Введите название POI и выберите “Поиск”.

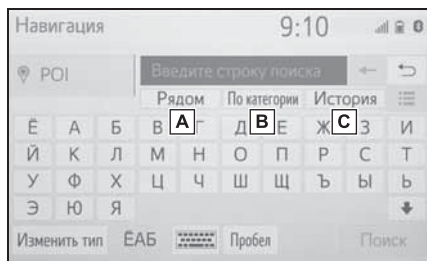

- A** Выберите, чтобы изменить зону поиска. (→стр.81)

- B** Выберите, чтобы уменьшить количество категорий POI. (→стр.81)

- C** Выберите, чтобы отобразить список ранее искомым слов. (→стр.82)

- 3 Проверьте, что результаты поиска отображаются. Выберите требуемую POI.

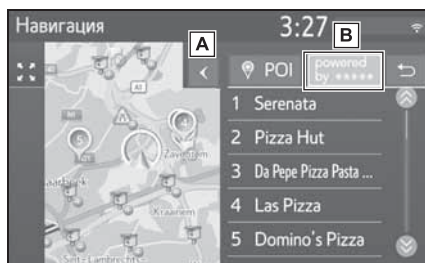

- A** Выберите, чтобы отобразить вид полного списка. Можно проверить расстояние до POI.

- B** Выберите, чтобы искать POI с помощью веб-поиска. При использовании веб-поиска в первый раз отображается вкладка “Онлайн”. Выберите вкладку “Онлайн”, чтобы настроить поисковый веб-сервер. Для получения подробных сведений о настройке онлайн-поиска: →стр.210

- 4 Проверьте, что отображается подробная информация о POI. (→стр.75) Затем выберите “Поехали”.

Выбор зоны поиска

- 1 Выберите “Рядом”, “В п. назнач.”, “Вд. марш.”, “В городе” или “Выбрать на карте” на экране POI.

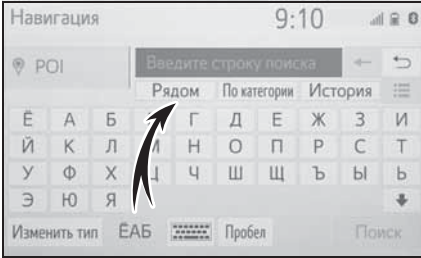

- Текст на этой кнопке всегда показывает текущие критерии поиска.
- 2 Выберите требуемый способ поиска.

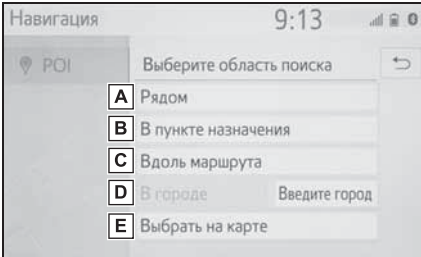

- A Выберите, чтобы настроить поиск вокруг текущего местоположения.
- B Выберите, чтобы настроить поиск вокруг места назначения.
- C Выберите, чтобы настроить поиск вокруг текущего маршрута.
- D Выберите, чтобы настроить поиск вокруг требуемого города.
- E Выберите, чтобы настроить точку на карте.

- 3 Если доступен экран карты, выберите требуемую точку на карте.
- 4 Введите название POI и выберите “Поиск” или кнопку из списка.
- 5 Проверьте, что результаты поиска отображаются. Выберите требуемую POI.
- 6 Проверьте, что отображается подробная информация о POI. (→стр.75) Затем выберите “Поехали”.

Поиск по категории

- 1 Выберите “По категории” на экране POI.

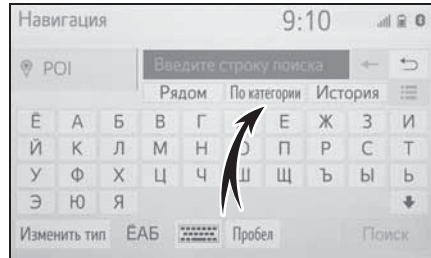

- 2 Выберите требуемую категорию и подкатегории.

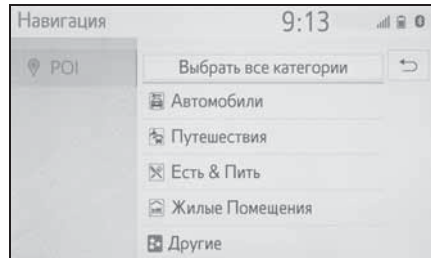

“Выбрать все категории”: Выберите, чтобы отобразить все категории POI.

- 3 Выберите требуемую POI.

- 4 Проверьте, что отображается подробная информация о POI.
(→стр.75) Затем выберите “Поехали”.

Ввод ключевых слов из списка журнала

- 1 Выберите “История” на экране POI.

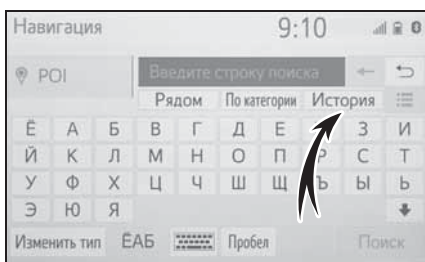

- 2 Выберите требуемое предыдущее искомое слово.

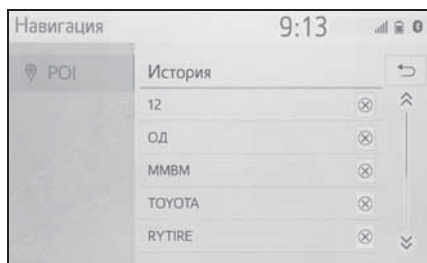

 : Выберите, чтобы удалить искомое слово.

- 3 Выберите “Поиск”.
- 4 Проверьте, что результаты поиска отображаются. Выберите требуемую POI.
- 5 Проверьте, что отображается подробная информация о POI.
(→стр.75) Затем выберите “Поехали”.

Отображение сведений о POI онлайн

Когда отображаются результаты онлайн-поиска, появляются изображения на экране подробностей.

- 1 Выберите требуемую POI.
- 2 Проверьте, что отображается подробная информация о POI.
Затем выберите “Детали”.

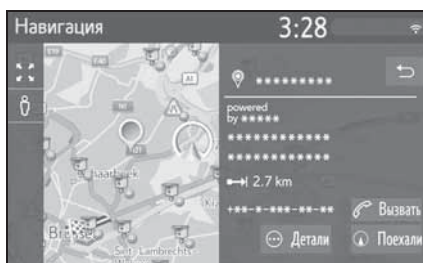

- 3 Выберите .

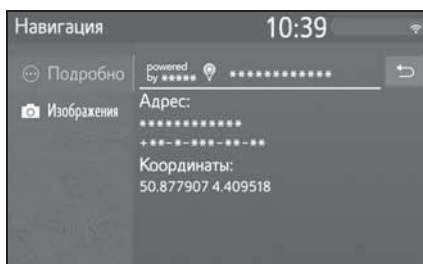

- При выборе кнопки Изображения отображаются до 6 изображений в качестве миниатюр на экране. При выборе миниатюры изображение увеличивается.
- 4 Выберите требуемую миниатюру.
- Кнопки предыдущая/следующая отображаются, только если имеется несколько изображений. Если изображение не может быть отображено в увеличенном виде, появится сообщение “Изображение не доступно”.

Поиск по телефонной книге

Перед использованием этой функции требуется подключить телефон с интерфейсом Bluetooth®.

Если контакт не имеет сохраненной информации об адресе, запись будет затенена.

- 1 Выберите “Телефонная книга”.
- 2 Выберите требуемую запись.

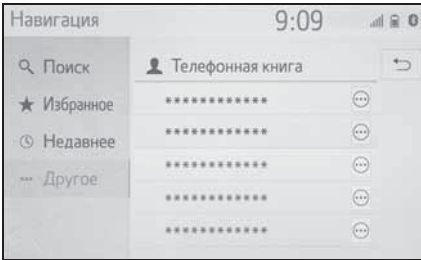

- Выберите , чтобы отобразить экран с подробностями. (→стр.75)

Поиск по координатам

Гео-координаты можно ввести в формате DMS (Градусы°, Минуты', Секунды") и в десятичном формате. Можно ввести только значения координат, которые могут потенциально существовать. Невозможные значения координат и их соответствующие сенсорные кнопки затеняются.

- 1 Выберите “Координаты”.
- 2 Выберите “Градусы” или “Десятичные”.

- 3 Введите широту и долготу.

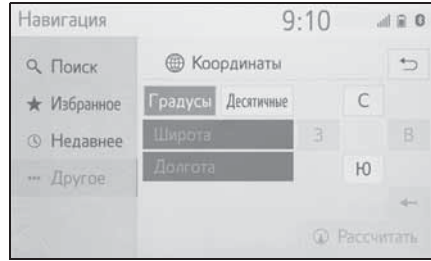

- 4 Выберите “Рассчитать”.

- Если настроено место назначения, расположенное не на дороге, будет проложен маршрут до точки на дороге, ближайшей к месту назначения.
- Если задано место назначения, достичь которого невозможно, на это укажет всплывающее окно.

Начало ведения по маршруту

Начало ведения по маршруту

Когда настроено место назначения, отображается обзор маршрута от текущего местоположения до места назначения.

В зависимости от навигационных настроек на экране будет отображаться один маршрут или его альтернативы. (→стр.104)

- ▶ Экран с рекомендованным маршрутом

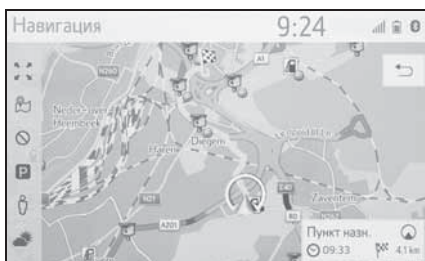

- ▶ Экран с альтернативными маршрутами

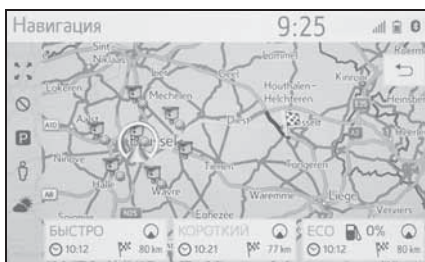

- Начальный экран ведения по маршруту отображается в формате 2D север вверху.

⚠ ПРЕДУПРЕЖДЕНИЕ

- Обязательно соблюдайте правила дорожного движения и учитывайте дорожные условия во время движения. Если на дороге заменен дорожный знак, в ведении по маршруту может отсутствовать информация об этом изменении.

Экран с рекомендованным маршрутом

Рекомендованный маршрут будет отображаться на карте.

- 1 Выберите “Пункт наз.”.

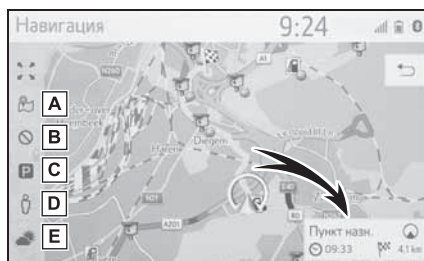

- Отображает информацию о месте назначения, например, расчетное время прибытия и расстояние.

- Выберите, чтобы отобразить способы вычисления трех маршрутов. Выберите требуемый элемент, чтобы отрегулировать предпочтения маршрута. (→стр.85)

- Выберите, чтобы отобразить критерии избегания. Выберите требуемый элемент, чтобы отрегулировать критерии избегания. (→стр.85)

- Выберите, чтобы отобразить информацию о парковках. Можно проверять местоположение парковок и наличие на них

свободных мест вокруг места назначения. (→стр.207)

D Выберите, чтобы отобразить Street View. Можно просматривать изображения Street View места назначения. (→стр.206)

E Выберите, чтобы отобразить информацию о погоде. Можно проверить информацию о погоде вокруг места назначения. (→стр.206)

- Можно выбрать предпочтения маршрута и критерии избегания. (→стр.104)
- Если “Пункт назн.” выбрано и удерживается, запустится демонстрационный режим. Выберите “Выход” на экране, чтобы завершить демонстрационный режим.

Регулировка типа маршрута

- 1 Выберите .
- 2 Выберите требуемый элемент, чтобы отрегулировать предпочтения маршрута.



- A** Выберите, чтобы отобразить самый быстрый маршрут.
- B** Выберите, чтобы отобразить самый короткий маршрут к

заданному месту назначения.

- C** Выберите, чтобы отобразить экономичный маршрут.
- Маршрут будет пересчитан и затем отобразится начальный экран ведения по маршруту.

Регулировка критериев избегания

- 1 Выберите .
- 2 Выберите элементы, которых следует избегать.



- A** Выберите, чтобы избежать шоссе.
- B** Выберите, чтобы избежать платных дорог.
- C** Выберите, чтобы избежать тоннелей.
- D** Выберите, чтобы избежать паромов/поездов.
- Маршрут будет пересчитан и затем отобразится начальный экран ведения по маршруту. Если возможный маршрут неоправданно длинный, система навигации предложит маршрут, включающий элементы, выбранные для избегания.
 - Можно выбрать критерии избегания по умолчанию. (→стр.105)

Экран с альтернативными маршрутами

Три типа альтернативных маршрутов будут отображаться на карте.

- 1 Выберите один из трех типов альтернативного маршрута.
- Отображает информацию о месте назначения, например, расчетное время прибытия и расстояние.



- Выберите, чтобы отобразить критерии избежания. Выберите требуемый элемент, чтобы отрегулировать критерии избежания. (→стр.85)
- Выберите, чтобы отобразить информацию о парковках. Можно проверять местоположение парковок и наличие на них свободных мест вокруг места назначения. (→стр.207)
- Выберите, чтобы отобразить Street View. Можно просматривать изображения Street View места назначения. (→стр.206)
- Выберите, чтобы отобразить информацию о погоде. Можно проверить информацию о погоде вокруг места назначения. (→стр.206)

- Расчетное время прибытия и расстояние всего маршрута будут отображаться в списке.

Ведение по маршруту

Экран ведения по маршруту

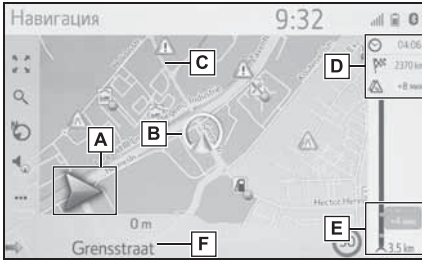

- A** Отображает расстояние до следующего поворота стрелкой, указывающей направление поворота.
Когда выбран значок стрелки, последнее объявление навигации будет повторено.
- B** Текущее местоположение
- C** Маршрут ведения
- D** Отображает информацию о месте назначения, например, оставшемся времени поездки, расстоянии и информации с прогнозом о дорожном движении. Выберите, чтобы изменить отображение расчетного времени прибытия/оставшегося время поездки.
- E** Отображает дорожные события на маршруте. Отображаются оставшиеся длина и время задержки.
- F** Название текущей улицы или следующей улицы (при приближении к точке поворота)

Во время движения по автомагистраде

Во время движения по шоссе будет отображаться экран с информацией об автомагистраде.

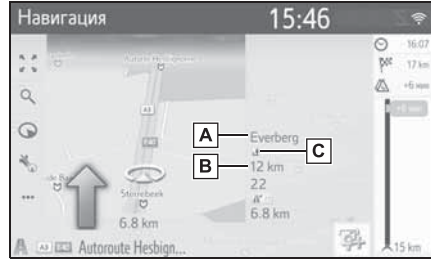

- A** Название съезда с шоссе/зоны отдыха.
- B** Расстояние от текущего местоположения до съезда с шоссе/зоны отдыха.
- C** POI, расположенные на автомагистраде или рядом со съездом с нее.

- Выберите требуемые POI, чтобы отобразить выбранную карту близости съезда.
- Выбрав кнопку внизу списка, можно вернуться к отображению ближайших съездов с шоссе/зон отдыха.

Указательные столбы*

*: Если данные доступны

При приближении к повороту указательный столб будет отображаться автоматически.

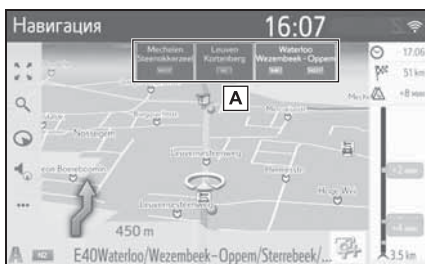

A Отображает информацию об указательных столбах.

Экран путепровода

При приближении к путепроводу изображения путепровода будут отображаться автоматически.



Рекомендованная полоса движения

При приближении к точке поворота рекомендованная полоса движения будет автоматически отображаться под картой.



A Отображает рекомендованную полосу движения

- Если автомобиль сходит с проложенного маршрута, маршрут будет пересчитан.
- Для некоторых зон дороги не полностью оцифрованы в нашей базе данных. Будьте внимательны при движении по маршруту с ведением.
- Отображение указанных выше элементов можно выключить. (→стр.99)
- Автомобили с проекционным дисплеем: Когда включен проекционный дисплей, на ветровом стекле будут отображаться стрелки пошаговой навигации.

Голосовые указания

Голосовые подсказки предоставляют различные сообщения по мере приближения к перекрестку или другим точкам, где требуется маневрирование автомобиля.

- Звук голосовых подсказок можно выключить, выбрав .

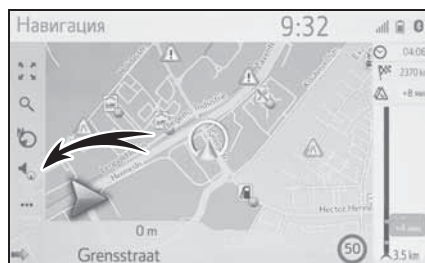

- Последнее объявление навигации можно повторить, выбрав значок стрелки.
- Система голосовых подсказок может произносить неправильно или нечетко названия некоторых улиц из-за ограничений функции текст-в-речь.
- На автомагистралях, федеральных трассах или других шоссе с более высокими ограничениями скорости голосовые подсказки будут выполняться в более ранних точках, чем на городских улицах,

чтобы обеспечить время для маневра автомобиля.

- Если система навигации не может правильно определить текущее местоположение автомобиля (в случаях слабого приема сигнала СИСТЕМЫ ГЛОБАЛЬНОГО ПОЗИЦИОНИРОВАНИЯ), голосовые подсказки могут передаваться рано или поздно.
- Громкость голосовых подсказок по умолчанию также можно изменить. (→стр.55)



ПРЕДУПРЕЖДЕНИЕ

- Обязательно соблюдайте правила дорожного движения и учитывайте дорожные условия, особенно во время движения по дорогам IPD (дорогам, которые не полностью оцифрованы в нашей базе данных). В ведении по маршруту может не быть обновленной информации, например, направления движения по улице с односторонним движением.

Приостановление ведения по маршруту

- 1 Выберите **☰** на экране карты. (→стр.60)
- 2 Выберите “Приост.нав.”.
- Ведение по маршруту можно перезапустить, выбрав “Возобн.навиг.”.

Изменение маршрута

Отображение экрана изменения маршрута

Во время ведения по маршруту можно проверять и изменять маршрут до места назначения.

- 1 Выберите **☰** на экране карты. (→стр.60)
 - 2 Выберите “Маршрут”.
 - 3 Выберите требуемые элементы для настройки.
- ▶ Когда место назначения настроено

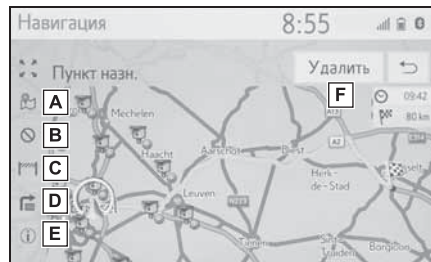

- A** Выберите, чтобы отобразить способы вычисления трех маршрутов. Выберите требуемый элемент, чтобы отрегулировать предпочтения маршрута. (→стр.85)
- B** Выберите, чтобы отобразить критерии избежания. Выберите требуемый элемент, чтобы отрегулировать критерии избежания. (→стр.85)
- C** Выберите, чтобы блокировать фиксированное расстояние на дороге впереди. Блокированный

маршрут будет помечен на карте.
(→стр.92)

- D** Выберите, чтобы список поворотов до места назначения.
(→стр.92)
- E** Выберите, чтобы отобразить информацию о месте назначения. Место назначения можно проверить и можно зарегистрировать текущее местоположение. (→стр.90)
- F** Выберите, чтобы удалить место назначения. (→стр.91)
- ▶ Когда настроены место назначения и промежуточные остановки

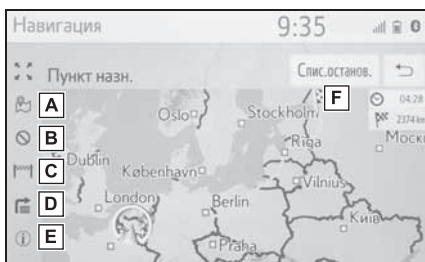



- A** Выберите, чтобы отобразить способы вычисления трех маршрутов. Выберите требуемый элемент, чтобы отрегулировать предпочтения маршрута.
(→стр.85)
- B** Выберите, чтобы отобразить критерии избегания. Выберите требуемый элемент, чтобы отрегулировать критерии избегания. (→стр.85)
- C** Выберите, чтобы заблокировать фиксированное расстояние на

дороге впереди. Блокированный маршрут будет помечен на карте.
(→стр.92)

- D** Выберите, чтобы список поворотов до места назначения.
(→стр.92)
- E** Выберите, чтобы отобразить информацию о месте назначения. Место назначения можно проверить и можно зарегистрировать текущее местоположение. (→стр.90)
- F** Выберите, чтобы отобразить информацию о месте назначения и промежуточных остановках. Можно проверить и изменить место назначения и промежуточные остановки.
(→стр.91)

Отображение информации о месте назначения

- ▶ Когда место назначения настроено
- 1 Отобразите экран с информацией о маршруте. (→стр.89)
 - 2 Выберите .
 - 3 Проверьте, что отображается информация о месте назначения.
- ▶ Когда место назначения не настроено
- 1 Выберите  на экране карты.
(→стр.60)
 - 2 Выберите “Информация”.

- 3 Проверьте, что информация о текущем местоположении отображается.

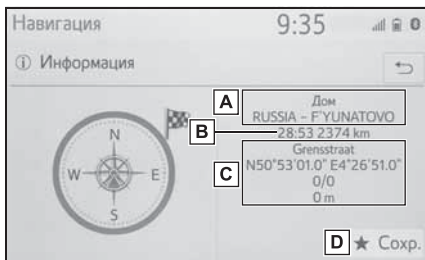

- A** Адрес места назначения*
- B** Время прибытия, оставшееся время и расстояние до места назначения*
- C** Информация о текущем местоположении
- D** Выберите, чтобы зарегистрировать текущее местоположение в списке избранного.

*: Эта информация отображается, только если выполняется активное ведение по маршруту.

Изменение порядка промежуточных остановок

Если настроено более 1 места назначения, можно изменить порядок прибытия в места назначения.

- 1 Отобразите экран с информацией о маршруте. (→стр.89)
- 2 Выберите “Спис. останов.”.
- 3 Перетащите требуемую промежуточную остановку до

требуемого местоположения в списке.

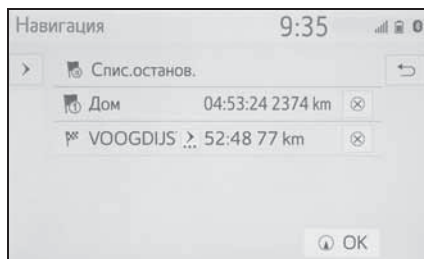

- 4 Выберите “OK”.

: Выберите, чтобы удалить промежуточную остановку. (→стр.91)

Удаление промежуточных остановок и места назначения

- ▶ Когда место назначения настроено
- 1 Отобразите экран с информацией о маршруте. (→стр.89)
 - 2 Выберите “Удалить”.
- ▶ Когда настроены место назначения и промежуточные остановки
- 1 Отобразите экран с информацией о маршруте. (→стр.89)
 - 2 Выберите “Спис. останов.”.
 - 3 Выберите требуемой промежуточной остановки.
 - 4 Выберите “Да”.

Блокировка дорожных сегментов

Во время ведения по маршруту можно изменить маршрут для объезда вокруг участка маршрута.

- 1 Отобразите экран с информацией о маршруте. (→стр.89)
- 2 Выберите .
- 3 Выберите требуемое блокируемое расстояние для объезда.

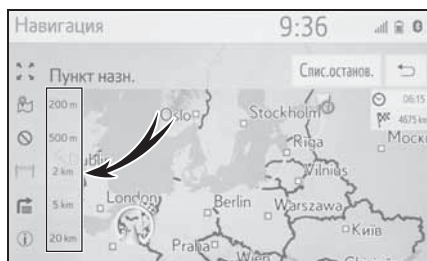

- Выберите "Отключить", чтобы отменить заблокированную настройку.
- Блокированный маршрут будет помечен на карте.
- После объезда заблокированного маршрута, функция заблокированного маршрута автоматически выключится.

Отображение списка поворотов

- 1 Отобразите экран с информацией о маршруте. (→стр.89)
- 2 Выберите .

- 3 Выберите требуемый элемент для отображения сегмента.

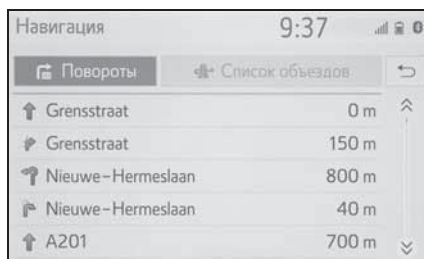

- Отображается указывающая стрелка, название улицы, расстояние до точки.
- 4 Проверьте, что отображаются подробности о сегменте.

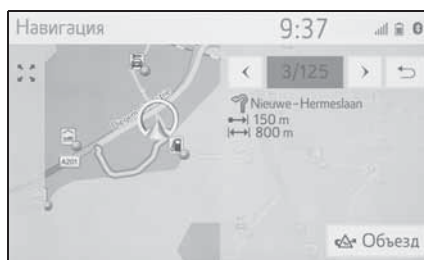

"Объезд": Выберите для объезда сегмента. (→стр.92)

Настройка объезда

Объезд сегмента маршрута из списка поворотов

- 1 Отобразите список поворотов. (→стр.92)

- 2 Выберите требуемый сегмент маршрута для объезда.

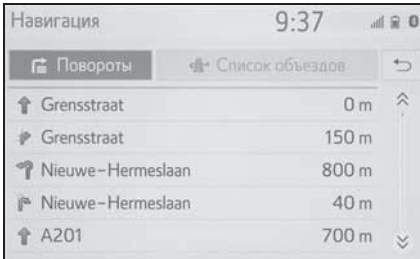

- 3 Выберите "Объезд".



Отмена настройки объезда

- 1 Отобразите список поворотов. (→стр.92)
- 2 Выберите "Список объездов".
- 3 Проверьте, что отображается список объездов. Выберите требуемый сегмент маршрута.

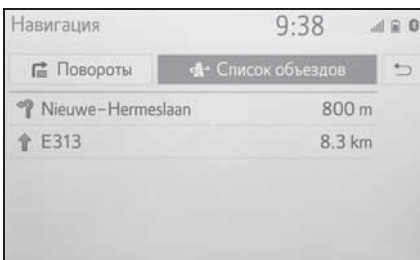

- 4 Выберите "Объезд отк", чтобы отменить настройку объезда.

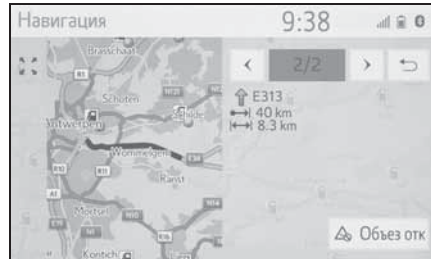

Динамическое изменение маршрута согласно дорожным сообщениям

Эта функция автоматически или вручную изменяет маршруты, когда принимаются дорожные сообщения по маршруту ведения.

Настройки динамического изменения маршрута можно изменить. (→стр.104)

Автоматическое изменение маршрута

Когда принимаются дорожные сообщения по маршруту ведения, маршрут автоматически изменяется.

- На экране отображается всплывающее сообщение. Маршрут будет пересчитан автоматически.

Изменение маршрута вручную

Когда принимаются дорожные сообщения маршрута ведения, выберите вручную, изменять маршруты или нет.

- 1 На экране отображается всплывающее сообщение. Выберите "Показать объезд",

чтобы отобразить маршрут объезда на карте.

- Выберите “Игнорировать”, чтобы вернуться на предыдущий экран.
- 2 Выберите “Объезд”.
- Выберите “Игнорировать”, чтобы вернуться на предыдущий экран.

Регистрация записи

Избранные точки и маршруты на карте можно регистрировать в списке избранного. Можно зарегистрировать до 200 записей.

Отображение списка избранного

- 1 Отобразите экран меню навигации. (→стр.64)
- 2 Выберите “Избранное”.
- 3 Проверьте, что отображается список избранного.

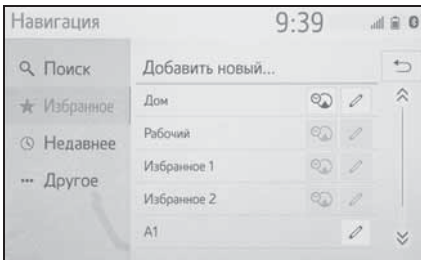

- 4 главных избранных (дом, работа и 2 любых избранных) отображаются в качестве кнопок быстрого доступа.

Создание новой записи

- 1 Отобразите список избранного. (→стр.95)
- 2 Установите флажок в поле “Добавить новый...”.

- 3 Выберите требуемый способ поиска требуемого местоположения.

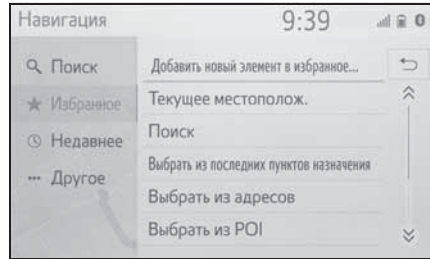

- 4 Введите имя записи и затем выберите “ОК”.
- 5 Проверьте, что запись зарегистрирована в списке избранного.

Регистрация мест назначения быстрого доступа

4 избранных места назначения (дом, работа и 2 любых избранных) отображаются в качестве кнопок быстрого доступа и непосредственно начинают ведение по маршруту. Автоматическая навигация доступа для 4 избранных мест назначения.

- 1 Отобразите список избранного. (→стр.95)
- 2 Выберите “Дом”, “Рабочий”, “Избранное 1” и “Избранное 2”, если еще не зарегистрировано.

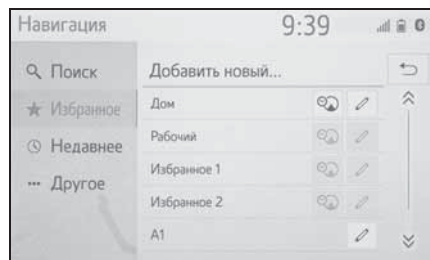

- 3 Выберите “Да”, если появляется экран подтверждения.
- 4 Выберите требуемый способ ввода местоположения.

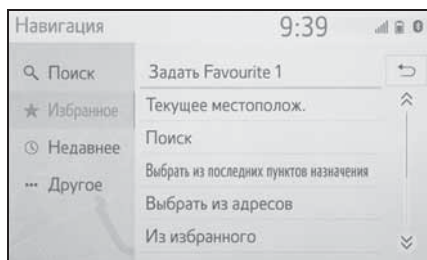

Передача POI и маршрутов через USB-накопитель

POI и маршруты, зарегистрированные на интернет-портале Toyota, можно передавать через USB-накопитель. Они будут сохранены в списке избранного.

- 1 Подключите устройство.

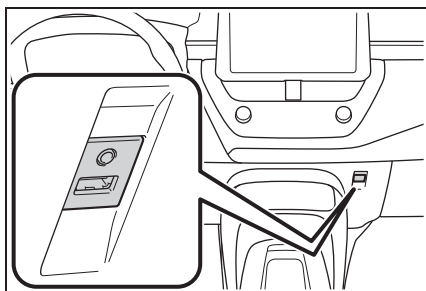

- 2 Выберите “Да”, когда появляется экран подтверждения.
- 3 Проверьте, что строка хода выполнения отображается во время загрузки данных.
 - Для отмены этой функции выберите “Отмена”.
 - Экран подтверждения отображается, когда операция

завершена.

- 4 Проверьте, что запись зарегистрирована в списке избранного.

Загрузка POI и маршрутов через интернет

POI и маршруты, зарегистрированные на интернет-портале Toyota, можно загружать через интернет. Они будут сохранены в списке избранного.

Для получения подробных сведений о загрузке POI и маршрутов: →стр.204

Изменение информации о записи

Изменение информации о записи

- 1 Отобразите экран меню навигации. (→стр.64)
- 2 Выберите “Избранное” или “Недавнее”.
- 3 Выберите  требуемой записи.

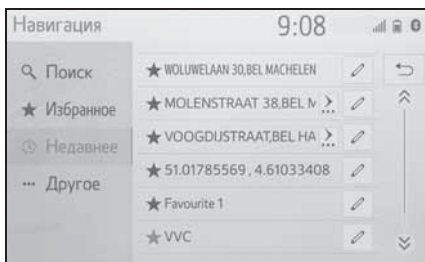

- 4 Выберите требуемый элемент.
- ▶ Записи в списке избранного (Место назначения)

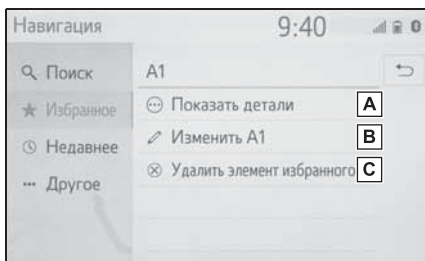

- A** Выберите, чтобы отобразить подробную информацию о записи. (→стр.97)
- B** Выберите, чтобы изменить имя/адрес записи.
- C** Выберите, чтобы удалить запись.

- ▶ Записи в списке избранного (Маршрут)

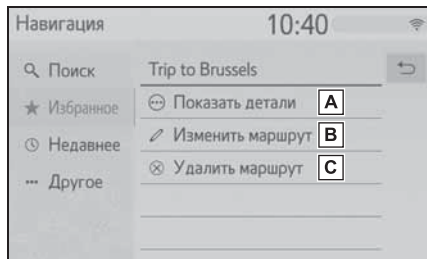

- A** Выберите, чтобы отобразить подробную информацию о записи. (→стр.97)
 - B** Выберите, чтобы изменить маршрут. (→стр.98)
 - C** Выберите, чтобы удалить запись.
- ▶ Записи в последних местах назначения

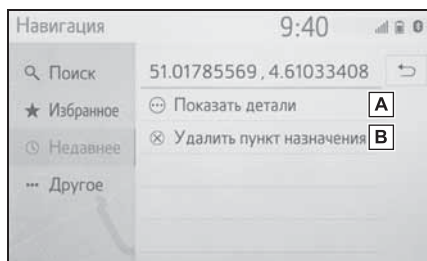

- A** Выберите, чтобы отобразить подробную информацию о записи. (→стр.97)
- B** Выберите, чтобы удалить запись.

Отображение подробной информации о записи

- 1 Отобразите экран параметров записи. (→стр.97)
- 2 Выберите “Показать детали”.

- 3 Проверьте подробную информацию о записи.

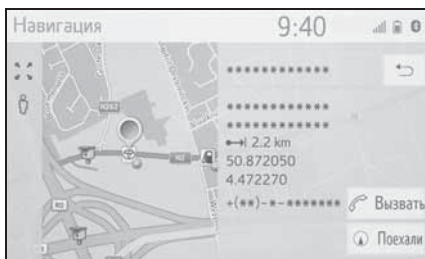

- Адрес будет помечен на карте.

Изменение маршрута

- 1 Отобразите экран параметров записи. (→стр.97)
- 2 Выберите “Изменить маршрут”.
- 3 Выберите  требуемой записи.

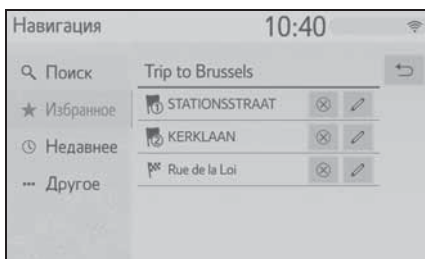

 : Выберите, чтобы удалить место назначения и промежуточную остановку.

- 4 Выберите требуемый элемент.

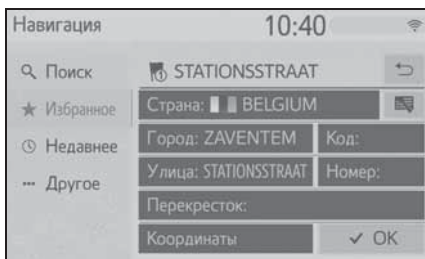

Настройки карты

Отображение экрана карты настроек карты

- 1 Нажмите кнопку "SETUP".

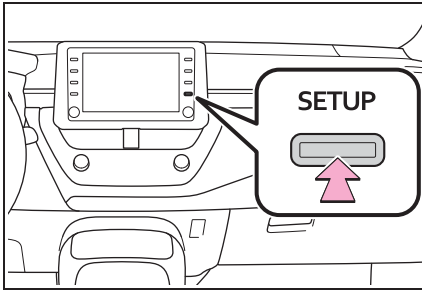

- 2 Выберите "Навигация".
- 3 Выберите "Карта".

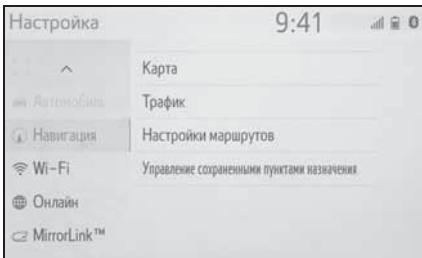

- 4 Выберите требуемый элемент для настройки.

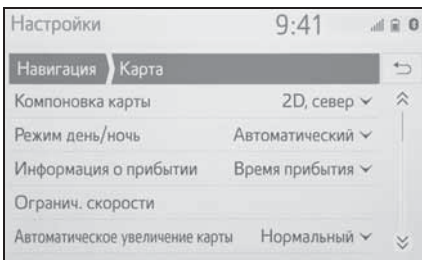

Экран настроек карты

- "Компоновка карты"
Выберите, чтобы изменить схему карты

на 3D навигация по направлению, 2D навигация по направлению или 2D север вверх.

- "Режим день/ночь"
Выберите, чтобы изменить яркость экрана карты. (→стр.100)
- "Информация о прибытии"
Выберите, чтобы выключить или отобразить информацию о прибытии или сведения об оставшейся поездке.
- "Огранич. скорости"
Выберите, чтобы включить/выключить информацию об ограничении скорости. (→стр.100)
- "Автоматическое увеличение карты"
Выберите, чтобы изменить уровень автоматического увеличения масштаба карты при приближении к участку, требующего осторожности.

- "POI на карте"
Выберите, чтобы настроить отображаемые категории значков POI. (→стр.101)

- "Показывать стрелку навигации"
Выберите, чтобы включить/выключить стрелку ведения по маршруту. (→стр.87)

- "Показать название улицы"
Выберите, чтобы включить/выключить отображение названия текущей или следующей улицы. (→стр.87)

- "Показ. 3D-здания"
Выберите, чтобы включить/выключить отображение строений 3D. (→стр.67)

- "Показывать достопримечательности в формате 3D"

Выберите, чтобы включить/выключить отображение ориентиров 3D. (→стр.67)

- "Показывать указатели"

Выберите, чтобы включить/выключить отображение указательных столбов. (→стр.87)

● “Показывать перекрестки”

Выберите, чтобы включить/выключить отображение вида перекрестка. (→стр.88)

● “Показывать рекомендации по выбору полосы”

Выберите, чтобы включить/выключить отображение рекомендованной полосы движения. (→стр.88)

● “Показывать шкалу дорожного движения”

Выберите, чтобы включить/выключить отображение строки дорожной информации. (→стр.87)

● “Показывать значки дорожного движения”

Выберите, чтобы включить/выключить отображение значков дорожных сообщений. (→стр.71)

● “Показывать камеры контроля за скоростью движения”

Выберите, чтобы включить/выключить отображение значков камер фиксации нарушений ПДД. (→стр.67)

● “Использовать онлайн скор. камеры”

Выберите, чтобы обеспечить использование онлайн-данных для демонстрации значков камер фиксации нарушений ПДД.

● “Сохранить недавний маршрут”

Выберите, чтобы отобразить след навигационных цепочек на карте.

● “Показать режим автострады”

Выберите, чтобы включить/выключить режим автострады. (→стр.87)

● “Сведения о стране”

Эта функция переходит на другой экран, где можно:

- Включить/выключить экран с информацией о стране при пересечении границы.
- См. информацию о любой стране в базе данных.

Дневной/ночной режим

- 1 Отобразите экран настроек карты. (→стр.99)
- 2 Выберите “Режим день/ночь”.
- 3 Выберите требуемый элемент.

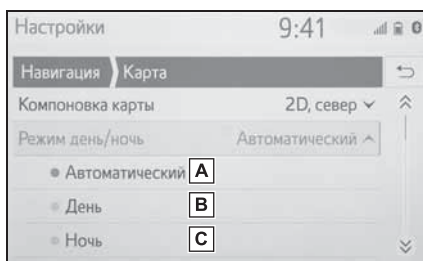

- A** Выберите, чтобы переключить экран карты на дневной или ночной режим в зависимости от положения выключателя фар головного света.
- B** Выберите, чтобы всегда отображать экран карты в дневном режиме.
- C** Выберите, чтобы всегда отображать экран карты в ночном режиме.

Ограничения скорости

- 1 Отобразите экран настроек карты. (→стр.99)
- 2 Выберите “Огранич. скорости”.

3 Выберите требуемый элемент.

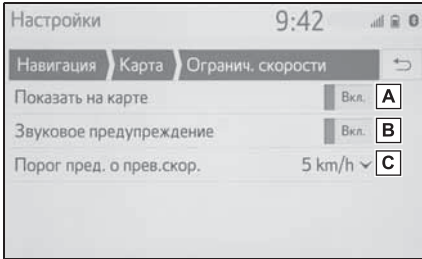

A Выберите, чтобы отобразить ограничения скорости на карте.

B Выберите, чтобы принимать звуковое предупреждение, если ограничение скорости будет превышено на определенный диапазон.

C Выберите, чтобы настроить порог срабатывания предупреждения о скорости.

POI на карте

- 1 Отобразите экран настроек карты. (→стр.99)
- 2 Выберите "POI на карте".
- 3 Выберите требуемые категории POI.

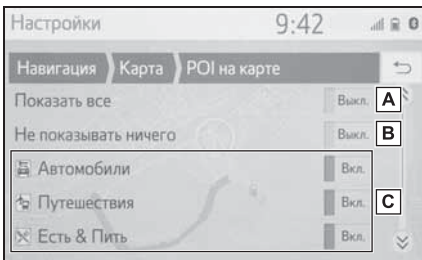

A Выберите, чтобы отобразить все категории.

B Выберите, чтобы скрыть все значки.

C Выберите, чтобы отобразить основные категории и подкатегории.

Информация о стране

- 1 Отобразите экран настроек карты. (→стр.99)
- 2 Выберите "Сведения о стране".
- 3 Выберите требуемый элемент.

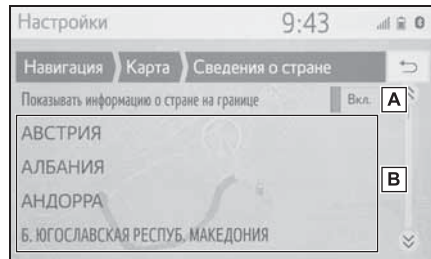

A Выберите, чтобы включить/выключить отображение информации о стране, когда автомобиль пересекает границу.

B Выберите, чтобы отобразить информацию о стране.

Настройки дорожных сообщений

Отображение экрана настроек дорожных сообщений

- 1 Нажмите кнопку "SETUP".

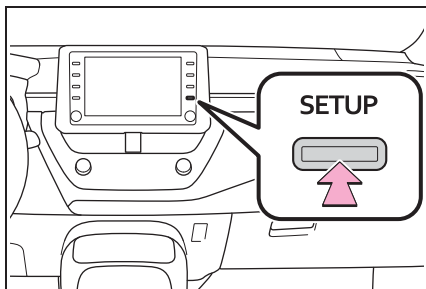

- 2 Выберите "Навигация".
- 3 Выберите "Трафик".
- 4 Выберите требуемый элемент для настройки.

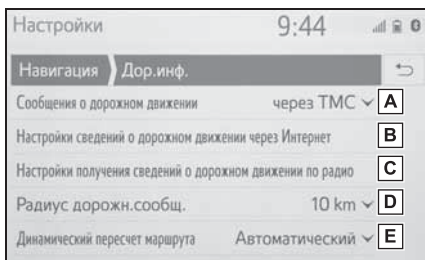

- Выберите, чтобы изменить способ приема дорожных сообщений. (→стр.102)
- Выберите, чтобы изменить настройки приема дорожных сообщений по интернету. (→стр.102)
- Выберите, чтобы настроить настройку TMC (канал дорожных

сообщений). (→стр.103)

- Выберите, чтобы настроить радиус для отображения дорожных сообщений. (→стр.103)
- Выберите, чтобы настроить способ динамического изменения маршрута. (→стр.104)

Способ приема дорожных сообщений

- 1 Отобразите экран настроек дорожных сообщений. (→стр.102)
- 2 Выберите "Сообщения о дорожном движении".
- 3 Выберите требуемый элемент.

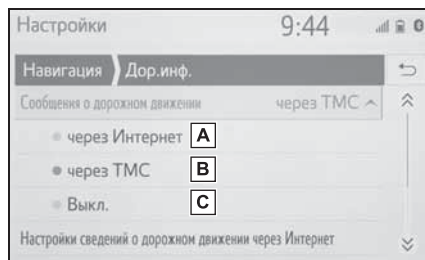

- Выберите, чтобы принимать дорожные сообщения по интернету.
- Выберите, чтобы принимать дорожные сообщения через TMC (канал дорожных сообщений).
- Выберите, чтобы не принимать дорожные сообщения.

Настройка приема дорожных сообщений по интернету

- 1 Отобразите экран настроек дорожных сообщений. (→стр.102)

- 2 Выберите “Настройки сведений о дорожном движении через Интернет”.
- 3 Выберите требуемый элемент.

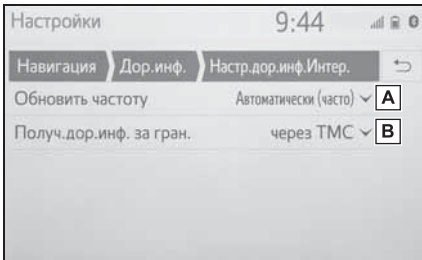

- A** Выберите, чтобы настроить частоту обновления сообщений о движении внутри вашей страны по интернету.
- B** Выберите, чтобы изменить способ приема дорожных сообщений, когда автомобиль находится за пределами родной страны.

Настройка приема дорожных сообщений по TMC

- 1 Отобразите экран настроек дорожных сообщений. (→стр.102)
- 2 Выберите “Настройки получения сведений о дорожном движении по радио”.

- 3 Выберите требуемый элемент.

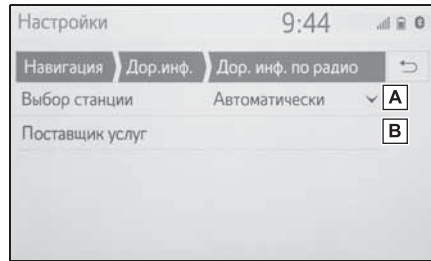

- A** Выберите, чтобы изменить настройки приема радиостанции FM на автоматический или ручной.
- B** Радиостанция обеспечивает пользователю ручной выбор предпочтительной TMC-станции из списка доступных станций.

Настройка фильтра радиуса

- 1 Отобразите экран настроек дорожных сообщений. (→стр.102)
- 2 Выберите “Радиус дорожн.сообщ.”.
- 3 Выберите требуемый радиус.

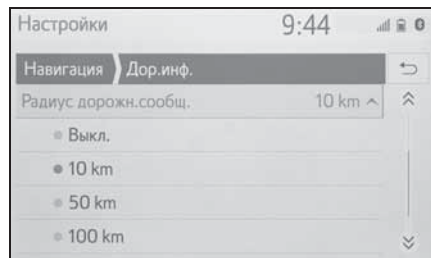

- Эта настройка предназначена для вычисления маршрута. Во время вычисления учитываются только дорожные сообщения в пределах радиуса.

Настройка способа динамического изменения маршрута

- 1 Отобразите экран настроек дорожных сообщений. (→стр.102)
- 2 Выберите “Динамический пересчет маршрута”.
- 3 Выберите требуемый элемент.

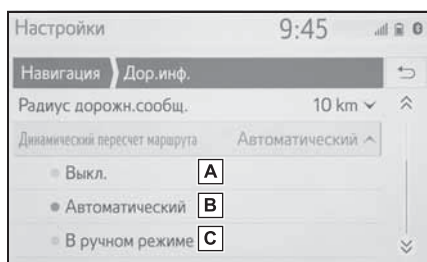

- A** Выберите, чтобы выключить изменение маршрута, когда принимаются дорожные сообщения по маршруту ведения.
- B** Выберите, чтобы изменять маршрут автоматически. Маршрут автоматически изменяется, когда принимаются дорожные сообщения маршрута ведения.
- C** Выберите, чтобы изменять маршрут вручную. Когда принимаются дорожные сообщения по маршрута ведения, выберите вручную, изменять маршруты или нет.

Настройки предпочтений маршрута

Отображение экрана предпочтений маршрута

- 1 Нажмите кнопку “SETUP”.

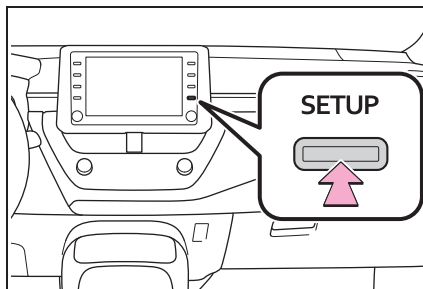

- 2 Выберите “Навигация”.
- 3 Выберите “Настройки маршрутов”.
- 4 Выберите требуемый элемент для настройки.

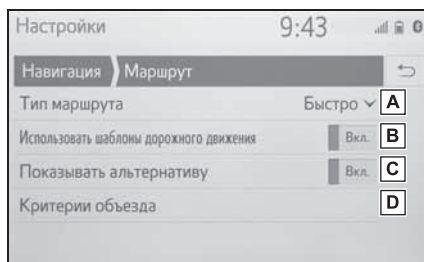

- A** Выберите, чтобы изменить тип рекомендованного маршрута на самый быстрый маршрут, самый короткий маршрут или экологичный маршрут.
- B** Выберите, чтобы использовать журнал дорожной информации в вычислении маршрута.
- C** Выберите, чтобы отобразить 3

маршрута (самый быстрый, самый короткий и экологичный) на карте после вычисления маршрута. (→стр.84)

- D** Выберите, чтобы настроить критерии избегания по умолчанию для вычисления маршрута. (→стр.105)

Настройка критериев избегания для вычисления маршрута

- 1 Отобразите экран навигационных настроек. (→стр.104)
- 2 Выберите “Управление сохраненными пунктами назначения”.
- 3 Выберите элементы, которых следует избегать.

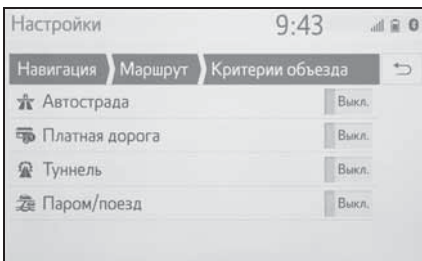

Отображение экрана для управления сохраненными местами назначения

- 1 Нажмите кнопку “SETUP”.
- 2 Выберите “Навигация”.
- 3 Выберите “Управление сохранен. пунктами назнач.”.

- 4 Выберите требуемый элемент.

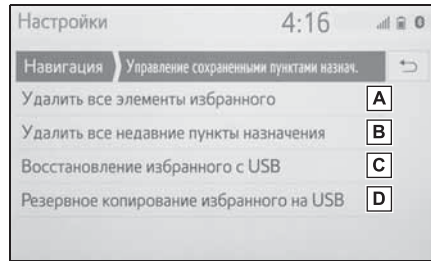

- A** Выберите, чтобы удалить все избранное.
- B** Выберите, чтобы удалить все последние места назначения.
- C** Резервная копия избранного, сохраненная на USB-накопителе, будет загружена в список избранного в системе навигации.
- D** Избранное системы навигации будет отправлено на подключенный USB-накопитель.

GPS (система глобального позиционирования)

Эта система навигации рассчитывает текущее местоположение, используя сигналы от спутника, различные сигналы автомобиля, картографические данные и т.д. Однако точное положение может не отображаться в зависимости от условий приема спутниковых сигналов, конфигурации дороги, состояния автомобиля и других обстоятельств.

Ограничения системы навигации

Система глобального позиционирования (GPS), разработанная и используемая Министерством обороны США, обеспечивает определение точного местоположения, обычно с использованием как минимум 4 или более спутников, а в некоторых случаях - 3 спутников. СИСТЕМА ГЛОБАЛЬНОГО ПОЗИЦИОНИРОВАНИЯ имеет определенный уровень погрешности. Хотя система навигации компенсирует ее большую часть времени, иногда возможны погрешности позиционирования до 100 м (м). Как правило, ошибки положения устраняются в течение нескольких секунд.

Возможно наличие физических препятствий для сигнала СИСТЕМЫ ГЛОБАЛЬНОГО ПОЗИЦИОНИРОВАНИЯ, из-за которых определение положения

автомобиля на экране карты будет неточным. Туннели, высотные здания, грузовые автомобили или даже предметы, размещенные на приборной панели, могут служить препятствиями для сигналов СИСТЕМЫ ГЛОБАЛЬНОГО ПОЗИЦИОНИРОВАНИЯ.

Возможны перерывы в передаче сигналов спутниками СИСТЕМЫ ГЛОБАЛЬНОГО ПОЗИЦИОНИРОВАНИЯ из-за ремонта или профилактических работ.

Даже если система навигации принимает четкие сигналы СИСТЕМЫ ГЛОБАЛЬНОГО ПОЗИЦИОНИРОВАНИЯ, положение автомобиля может отображаться неточно или в некоторых случаях может отображаться неправильное ведение по маршруту.



УВЕДОМЛЕНИЕ

- Тонировка стекол является препятствием для сигналов СИСТЕМЫ ГЛОБАЛЬНОГО ПОЗИЦИОНИРОВАНИЯ. В состав большинства тонировочных пленок стекла входит металл, который вызывает помехи при приеме сигнала GPS-антенной в приборной панели. Использование тонировки стекол на автомобилях, оснащенных системами навигации, не рекомендуется.
- Определение текущего местоположения может быть неточным в следующих случаях:
 - При движении по Y-образному участку дороги с поворотами под острым углом.
 - При движении по извилистой дороге.
 - При движении по дороге, вызывающей пробуксовку, например, по дороге, покрытой песком, гравием, снегом и т.д.
 - При движении по длинной прямой дороге.

- Если автострада и улицы располагаются параллельно.
 - После переправы на пароме или транспортировки на эвакуаторе.
 - Когда выполняется поиск длинного маршрута при движении с высокой скоростью.
 - При движении без правильной настройки калибровки текущего местоположения.
 - После повторного изменения направления при движении вперед или назад или при развороте на поворотной платформе на парковке.
 - При выезде с крытого паркинга или парковочного гаража.
 - Если установлен каркас для съемной крыши.
 - При движении с установленными цепями противоскольжения.
 - Если шины изношены.
 - После замены шины или шин.
 - При использовании шин, которые не соответствуют заводским спецификациям по размеру.
 - Если давление в любой из 4 шин неправильное.
 - Введение по маршруту может быть неправильным в следующих случаях:
 - При повороте на перекрестке вне предписанного ведения по маршруту.
 - Если настроено более 1 места назначения, но какое-либо из них пропущено, функция автоматического изменения маршрута отобразит маршрут, возвращающийся в место назначения на предыдущем маршруте.
 - При повороте на перекрестке, для которого отсутствует ведение по маршруту.
 - При проезде через перекресток, для которого отсутствует ведение по маршруту.
 - Во время автоматического изменения маршрута ведение по маршруту может быть недоступно для следующего поворота направо или налево.
 - При движении с высокой скоростью время выполнения автоматического изменения маршрута может быть увеличено. При автоматическом изменении маршрута может отображаться маршрут объезда.
 - После автоматического изменения маршрута маршрут не может быть изменен.
 - Если отображается или объявляется ненужный разворот.
 - Если местоположение имеет несколько названий, и система объявляет 1 или несколько из них.
 - Когда поиск маршрута невозможен.
 - Если маршрут до места назначения включает гравийные, грунтовые дороги или проезды, ведение по маршруту может не отображаться.
 - Точка места назначения может быть указана на противоположной стороне улицы.
 - Если на части маршрута действуют правила движения, запрещающие въезд автомобиля в определенное время суток, время года или по другим причинам.
 - Данные о дороге и картографические данные, сохраненные в системе навигации, могут быть неполными, или их версия может быть устаревшей.
-
- В этой системе навигации используются данные перестановки шин; она предусматривает работу с предписанными заводом шинами для данного автомобиля. Установка шин, которые отличаются от оригинальных по диаметру, может вызвать неточность определения текущего местоположения. Давление в шинах также влияет на диаметр шин, поэтому давление во всех 4 шинах должно быть правильным.

Обновления навигационной базы данных

Навигационная база данных, которая содержит системное программное обеспечение, картографические данные, база данных Gracenote и т.д., может обновляться с помощью USB-накопителя.

Для получения дополнительных сведений обратитесь к дилеру Toyota или см. интернет-портал Toyota (www.my.toyota.eu).

Обновление навигационной базы данных

- 1 Подключите USB-устройство с новыми файлами навигационной базы данных.

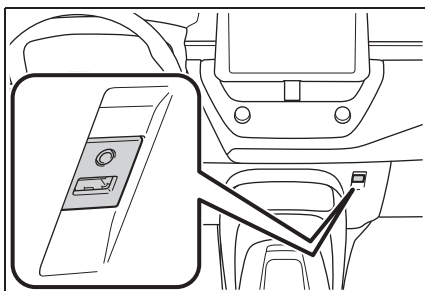

- 2 Выберите “Да”, чтобы обновить.
 - 3 Введите код активации, если требуется.
- Если код активации недействителен, навигационная база данных не будет обновлена.

- 4 Убедитесь, что двигатель запущен <гибридная система работает>, и выберите “Подтвердить”, чтобы продолжить обновление.

- На экране отобразится окно с информацией о ходе процесса обновления, далее последует подтверждение успешного обновления базы данных.

- 5 После соответствующего напоминания извлеките USB-устройство. Это приведет к перезагрузке системы навигации и завершению процесса обновления.

-
- Обновление может выполняться неправильно в следующих случаях:
 - Если система навигации выключается до завершения обновления
 - Если USB-устройство извлекается до завершения обновления
 - Время, требуемое для завершения процесса обновления, зависит от размера данных.

- 4-1. Основные операции**
 - Краткий справочник 110
 - Некоторые основные функции
..... 111
- 4-2. Эксплуатация радио**
 - AM/FM/DAB радио 116
- 4-3. Работа с носителями**
 - USB-накопитель 121
 - iPod 123
 - Аудиосистема с интерфейсом
Bluetooth® 125
 - MirrorLink™ 129
 - Miracast™ 133
 - AUX 135
- 4-4. Органы дистанционного
управления
аудио/видеосистемой**
 - Переключатели на рулевом
колесе 137
- 4-5. Настройка**
 - Настройки аудиосистемы.... 139
- 4-6. Советы по работе с
аудио/видеосистемой**
 - Информация об эксплуатации
..... 140

Краткий справочник

Обзор функций

Экран управления аудио можно открыть следующими способами:

- ▶ С кнопки “AUDIO”
- 1 Нажмите кнопку “AUDIO”.
- ▶ С кнопки “MENU”
- 1 Нажмите кнопку “MENU”, затем выберите “Аудио”.

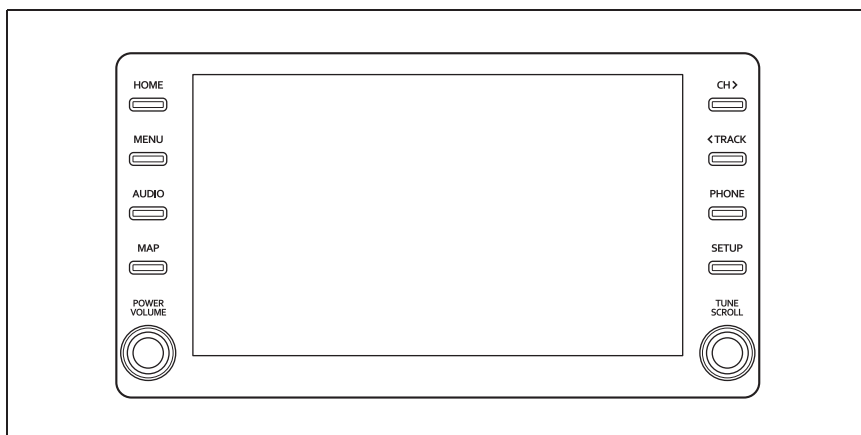

- Использование радио (→стр.116)
- Воспроизведение с USB-накопителя (→стр.121)
- Воспроизведение с iPod (→стр.123)
- Воспроизведение с устройства с интерфейсом Bluetooth® (→стр.125)
- Использование MirrorLink™ (→стр.129)
- Использование Miracast™ (→стр.133)
- Использование AUX-разъема (→стр.135)
- Использование переключателей аудиосистемы на рулевом колесе (→стр.137)
- Настройки аудиосистемы (→стр.139)

Некоторые основные функции

В этом разделе описаны некоторые основные функции аудио/видеосистемы. Некоторая информация может не относиться к вашей системе.

Ваша аудио-/видеосистема работает, когда замок запуска двигателя <переключатель питания> находится в положении ACC или ON.



УВЕДОМЛЕНИЕ

- Во избежание разрядки 12-вольтовой аккумуляторной батареи не оставляйте аудио-/видеосистему включенной дольше необходимого, когда двигатель не работает <гибридная система не работает>.

Включение и выключение системы

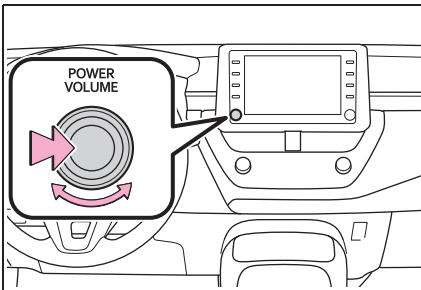

Ручка “POWER VOLUME”: Нажмите, чтобы включить и выключить аудио-/видеосистему. Система включается в последнем использованном режиме. Поверните эту ручку, чтобы отрегулировать громкость.

Выбор аудиоисточника

- 1 Нажмите кнопку “AUDIO”.

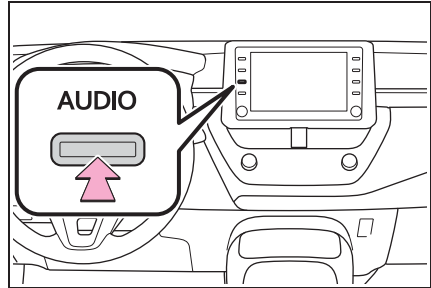

- 2 Выберите “Источник” или нажмите кнопку “AUDIO” еще раз.
- 3 Выберите требуемый источник.

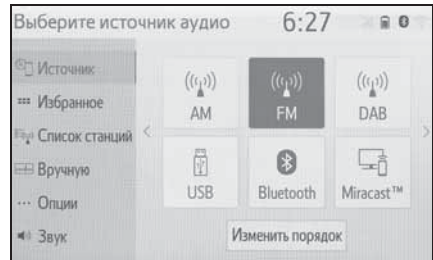

- Затененные сенсорные кнопки не могут быть использованы.
- При наличии двух страниц выберите или , чтобы сменить страницу.

Изменение порядка аудиоисточников

- 1 Отобразите экран выбора аудиоисточника. (→стр.111)
- 2 Выберите “Изменить порядок”.
- 3 Выберите требуемый аудиоисточник, затем или , чтобы изменить порядок.

USB-/AUX-разъем

1 Подключите устройство.

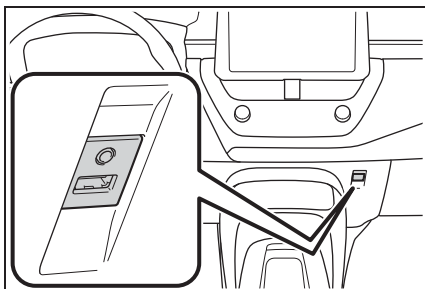

- Включите питание устройства, если оно выключено.
- AUX-разъем поддерживает только вход аудио.
- Если вставлен USB-концентратор, можно подключить два устройства одновременно.
- Даже если используется USB-концентратор для подключения более двух USB-устройств, будут распознаны только первые два подключенных устройства.
- Если USB-концентратор с более чем двумя разъемами подключается к USB-разъему, устройства, подключенные к USB-концентратору, могут не заряжаться или не работать, поскольку напряжение тока может быть недостаточным.

Настройки звука

- 1 Отображение экрана управления аудиосистемой. (→стр.111)
- 2 Выберите “Звук”.

- 3 Выберите требуемый элемент для настройки.

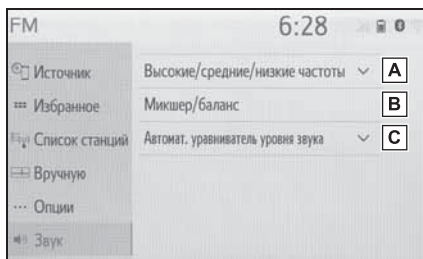

- A** Выберите, чтобы отрегулировать высокие/средние/низкие частоты. (→стр.112)
- B** Выберите, чтобы настроить затухание/баланс. (→стр.113)
- C** Выберите, чтобы настроить автоматический регулятор громкости. (→стр.113)

■ Высокие/средние/низкие частоты

Качество звучания аудиoproграммы существенно определяется смешиванием высоких, средних и низких частот. На самом деле, различные музыкальные и вокальные программы обычно звучат лучше при различном смешивании высоких, средних и низких частот.

- 1 Выберите “Высокие/средние/низкие частоты”.

- 2 Выберите требуемую сенсорную кнопку.

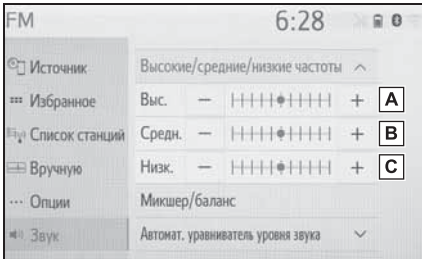

- [A] Выберите “+” или “-”, чтобы отрегулировать высокие тона.
- [B] Выберите “+” или “-”, чтобы отрегулировать средние тона.
- [C] Выберите “+” или “-”, чтобы отрегулировать низкие тона.

■ Затухание/баланс

Удачный звуковой баланс левого и правого стереоканалов, а также уровень звука спереди и сзади также важен.

Помните, что во время прослушивания стереозаписи или радиотрансляции изменение звукового баланса слева/справа увеличивает громкость 1 группы звуков, одновременно уменьшая громкость другой группы.

- 1 Выберите “Микшер/баланс”.
- 2 Выберите требуемую сенсорную кнопку.

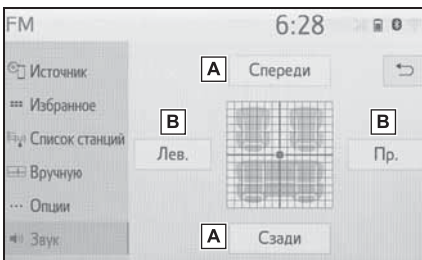

- [A] Выберите, чтобы отрегулировать звуковой баланс между передними и задними динамиками.

- [B] Выберите, чтобы отрегулировать звуковой баланс между левыми и правыми динамиками.

■ Автоматическая регулировка звука (ASL)

Система регулирует оптимальную громкость и тональность согласно скорости автомобиля, чтобы компенсировать во время движения нарастание шума от дороги, шума ветра или прочих шумов.

- 1 Выберите “Автомат. уравниватель уровня звука”.
- 2 Выберите “Высокий уровень”, “Средняя”, “Низкий уровень” или “Выкл.”.

Регулировка экрана аудиосистемы

■ Настройки формата экрана

Регулировку экрана можно выбрать для USB видео, MirrorLink™ и Miracast™.

- ▶ С экрана настроек аудиосистемы

- 1 Нажмите кнопку “SETUP”.
- 2 Выберите “Аудио”.
- 3 Выберите “Общий”.
- 4 Выберите “Формат экрана”.

- 5 Выберите требуемый элемент для регулировки.



- A** Выберите, чтобы отобразить экран 4 : 3, с черными полосами по бокам экрана.
- B** Выберите, чтобы увеличить изображение по горизонтали и вертикали до полного экрана.
- C** Выберите, чтобы увеличить изображение с тем же соотношением сторон по горизонтали и вертикали.*

*: Только USB видео

- ▶ С экрана управления Miracast™
 - 1 Отобразите экран управления Miracast™. (→стр.133)
 - 2 Выберите “Широкий”.
 - 3 Выполните этапы в пункте “С экрана настроек аудиосистемы” с этапа 5. (→стр.113)
- **Регулировка цвета, насыщенности, контраста и яркости**

Можно регулировать цвет, насыщенность, контраст и яркость экрана.

- ▶ С экрана настроек аудиосистемы
- 1 Нажмите кнопку “SETUP”.
- 2 Выберите “Аудио”.

- 3 Выберите “Общий”.
- 4 Выберите “Дисплей”.
- 5 Выберите требуемый элемент для регулировки.

- “Цвет”
- “К”: Выберите, чтобы усилить красный цвет экрана.
- “З”: Выберите, чтобы усилить зеленый цвет экрана.

- “Тон”
- “+”: Выберите, чтобы усилить насыщенность экрана.
- “-”: Выберите, чтобы уменьшить насыщенность экрана.

- “Контрастность”
- “+”: Выберите, чтобы увеличить контраст экрана.
- “-”: Выберите, чтобы уменьшить контраст экрана.

- “Яркость”
- “+”: Выберите, чтобы увеличить яркость экрана.
- “-”: Выберите, чтобы уменьшить яркость экрана.

-
- В зависимости от аудиоисточника некоторые функции могут быть недоступны.

- ▶ С экрана управления MirrorLink™ или Miracast™
- 1 Отобразите экран управления MirrorLink™ или Miracast™. (→стр.129, 133)
- 2 Выберите “Дисплей”.
- 3 Выполните этапы в пункте “С экрана настроек аудиосистемы” с этапа 5. (→стр.114)

Система речевых команд

- 1 Нажмите этот переключатель, чтобы управлять системой речевых команд.

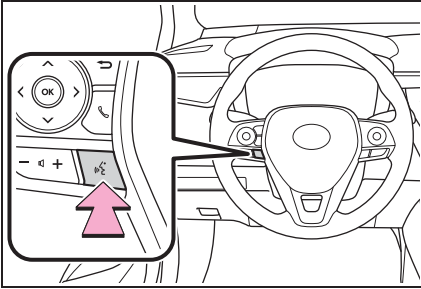

- Можно управлять системой речевых команд и ее списком команд. (→стр.150)

AM/FM/DAB* радио

*: При наличии

Обзор

Экран управления радио можно открыть следующими способами:
→стр.111

Экран управления

▶ AM/FM

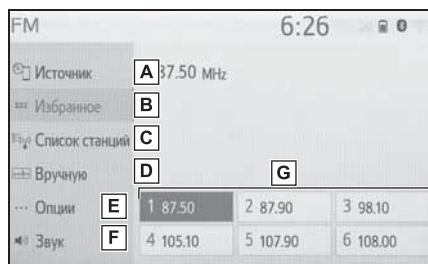

- A** Выберите, чтобы отобразить экран выбора аудиоисточника.
- B** Выберите, чтобы отобразить экран с избранным. (→стр.117)
- C** Выберите, чтобы отобразить список доступных к приему станций.*
- D** Выберите, чтобы отобразить экран настройки вручную. (→стр.118)
- E** Выберите, чтобы отобразить экран параметров радио.* (→стр.118)
- F** Выберите, чтобы отобразить экран настройки звука. (→стр.112)
- G** Выберите, чтобы настроить предустановленные станции.

(→стр.117)

*: Только FM

▶ DAB

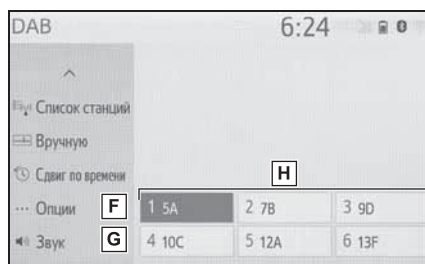
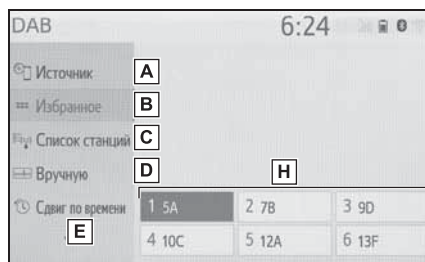

- A** Выберите, чтобы отобразить экран выбора аудиоисточника.
- B** Выберите, чтобы отобразить экран с избранным. (→стр.117)
- C** Выберите, чтобы отобразить список доступных к приему сервисов/станций.
- D** Выберите, чтобы отобразить экран настройки вручную. (→стр.118)
- E** Выберите, чтобы отобразить экран управления сдвигом по времени. (→стр.119)
- F** Выберите, чтобы отобразить экран параметров радио. (→стр.118)
- G** Выберите, чтобы отобразить экран настройки звука. (→стр.112)

- H** Выберите, чтобы настроить на предустановленные сервисы/станции. (→стр.117)

Панель управления

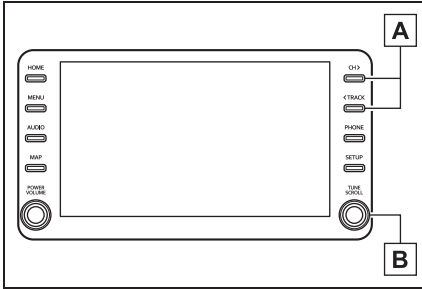

- A** AM/FM:
 Экран Избранное: Нажмите, чтобы выбрать предустановленные станции.
 Экран со списком станций: Нажмите, чтобы переместиться вверх/вниз по станциям.
 Экран Вручную: Нажмите, чтобы выполнить поиск станций.
 Нажмите и удерживайте для непрерывного поиска.
 DAB:
 Экран Избранное: Нажмите, чтобы выбрать предустановленные сервисы/станции.
 Экран со списком сервисов/станций: Нажмите, чтобы переместиться вверх/вниз по сервисам/станциям.
 Экран Вручную: Нажмите, чтобы выполнить поиск сервисов/станций. Нажмите и удерживайте для непрерывного

поиска.

- B** AM/FM:
 Экран Избранное: Поверните, чтобы выбрать предустановленные станции.
 Экран со списком станций: Поверните, чтобы переместиться вверх/вниз по станциям.
 Экран Вручную: Поверните, чтобы выполнить поиск частот.
 DAB:
 Экран Избранное: Поверните, чтобы выбрать предустановленные сервисы/станции.
 Экран со списком сервисов/станций: Поверните, чтобы переместиться вверх/вниз по сервисам/станциям.
 Экран Вручную: Поверните, чтобы выполнить поиск сервиса.
 Экран смещения по времени DAB: Поверните, чтобы перейти вперед/назад.

- Радио автоматически переключится на стереоприем при обнаружении стереовещания.
- При ослаблении сигнала радиоприемник уменьшает разнесение каналов для предотвращения создания шума слабым сигналом. Если сигнал становится крайне слабым, радиоприемник переключается со стереофонического на монофонический прием.

Предварительная настройка станции

Можно зарегистрировать до 6 предустановленных

станций/сервисов в режиме AM, FM и DAB.

- 1 Настройте на требуемую станцию.
- 2 Выберите одну из сенсорных кнопок (1-6) и удерживайте ее, пока не услышите звуковой сигнал.

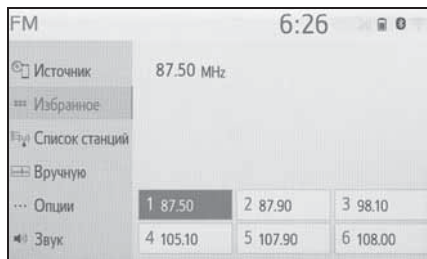

- Частота радиостанции будет отображаться на сенсорной кнопке.
- Для того чтобы переключиться между предустановленными станциями/сервисами, выполните эту же процедуру.

Настройка вручную

- ▶ AM/FM
- 1 Выберите “Вручную”.
 - 2 Настройте требуемую станцию.

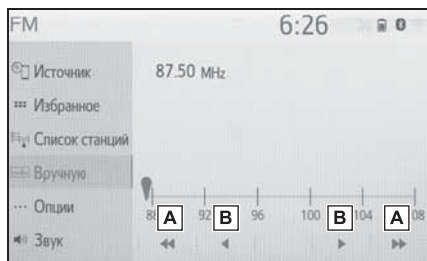

- A** Выберите, чтобы искать вверх/вниз по станциям.

- B** Выберите, чтобы выполнить шаговую настройку частот вверх/вниз.

▶ DAB

- 1 Выберите “Вручную”.
- 2 Настройте на требуемую группу или сервис DAB.

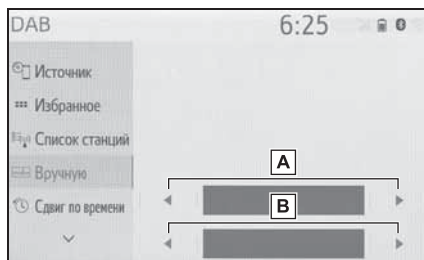

- A** Выберите, что настроить требуемую группу.

- B** Выберите, что настроить требуемый сервис/станцию.

Параметры радио

- 1 Выберите “Опции”.
 - 2 Выберите требуемый элемент.
- ▶ FM

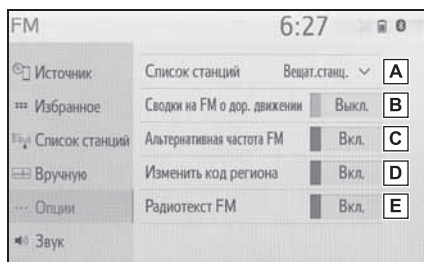

- A** Выберите, чтобы настроить порядок перечисления списка станций между “Вещат.станц.” и “По алфавиту”.

- B** Выберите, чтобы включить/выключить дорожное объявление в диапазоне FM. (→стр.120)
- C** Выберите, чтобы включить/выключить функцию альтернативной частоты FM. (→стр.120)
- D** Выберите, чтобы переключить на станцию, вещающую в пределах той же локальной программной сети.
- E** Выберите, чтобы включить/выключить функцию текста FM-радио.

► DAB

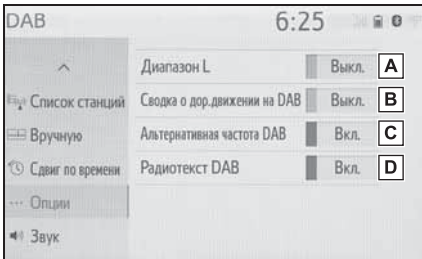

- A** Выберите, чтобы включить/выключить настройку L-диапазона в настроечном диапазоне. Когда выбрано “Выкл.”, физический диапазон каналов для операций настройки ограничивается Диапазоном III, исключая операции предварительной установки. Когда выбрано “Вкл.”, физический диапазон каналов для операций настройки включает Диапазон III и L-диапазон.

- B** Выберите, чтобы включить/выключить дорожное объявление в диапазоне DAB. (→стр.120)
- C** Выберите, чтобы включить/выключить функцию альтернативной частоты DAB. (→стр.120)
- D** Выберите, чтобы включить/выключить функцию текста DAB.

- Настройки радио можно ввести на экране настроек аудио. (→стр.139)

Операция смещения по времени

Прослушиваемую в данный момент службу можно повторно прослушать в любое другое время.

- 1 Выберите “Сдвиг по времени”.
- 2 Выберите требуемую кнопку управления.

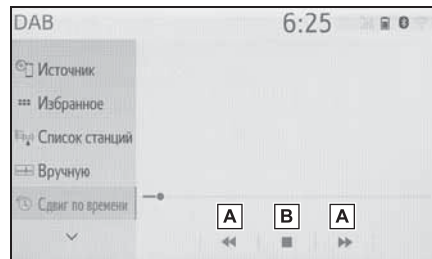

- A** Выберите для перехода вперед/назад с шагом 10 секунд. Выберите и удерживайте, чтобы быстро перемотать вперед/назад.
- B** Возврат к радиотрансляции в прямом эфире.

- Время, в которое возможно воспроизведение, зависит от битрейта записываемого сервиса, объема памяти блока DAB и времени, в которое началось вещание.

RDS (система радиоданных)

С помощью этой функции радио может принимать информацию о радиостанциях и программах от радиостанций, передающих эту информацию. В зависимости от наличия инфраструктуры RDS служба может функционировать неправильно.

Функция AF (альтернативная частота) (FM/DAB)

Станция с сильным сигналом приема выбирается автоматически, если качество текущего приема ухудшается.

Функция TA (дорожные сообщения) (FM/DAB)

Тюнер автоматически начнет поиск станции, регулярно вещающей дорожную информацию, и станции, вещающей, когда начинается программа дорожной информации.

- 1 Всплывающее сообщение отображается, когда радио ищет станцию TP.
- 2 Выберите “Продолжить”.

- Когда дорожные сообщения включены (→стр.118), радио начнет поиск станции TP.
- Когда программа закончится, возобновится работа в начальном режиме.

■ Функция громкости дорожных сообщений

Уровень громкости при приеме дорожных сообщений сохраняется в памяти.

USB-накопитель

Обзор

Экран управления USB-накопителем можно открыть следующими способами: →стр.111

- Подключение USB-накопителя (→стр.112)

Экран управления

▶ USB аудио

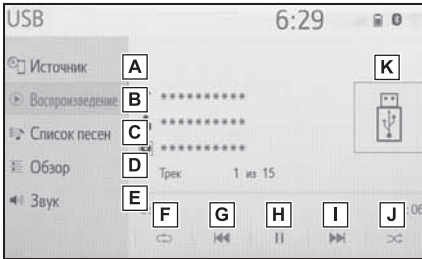

- A** Выберите, чтобы отобразить экран выбора аудиоисточника.
- B** Выберите, чтобы вернуться к верхнему экрану.
- C** Выберите, чтобы отобразить экран со списком композиций.
- D** Выберите, чтобы отобразить экран выбора режима воспроизведения.
- E** Выберите, чтобы отобразить экран настройки звука. (→стр.112)
- F** Выберите, чтобы настроить воспроизведение с повтором. (→стр.122)
- G** Выберите, чтобы сменить файл/дорожку.
Выберите и удерживайте, чтобы

быстро перемотать назад.

- H** Выберите, чтобы воспроизвести/приостановить.
- I** Выберите, чтобы сменить файл/дорожку.
Выберите и удерживайте, чтобы быстро перемотать вперед.
- J** Выберите, чтобы настроить воспроизведение в случайном порядке. (→стр.122)
- K** Отображает обложку

▶ USB видео

- 1 Выберите “Обзор”.
- 2 Выберите “Видео”.
- 3 Выберите требуемую папку и файл.

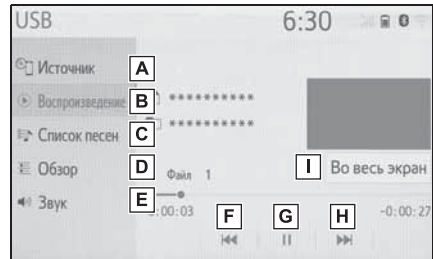

- A** Выберите, чтобы отобразить экран выбора аудиоисточника.
- B** Выберите, чтобы вернуться к верхнему экрану.
- C** Выберите, чтобы отобразить экран со списком композиций.
- D** Выберите, чтобы отобразить экран выбора режима воспроизведения.
- E** Выберите, чтобы отобразить экран настройки звука. (→стр.112)

F Выберите, чтобы сменить файл.
Выберите и удерживайте, чтобы быстро перемотать назад.

G Выберите, чтобы воспроизвести/приостановить.

H Выберите, чтобы сменить файл.
Выберите и удерживайте, чтобы быстро перемотать вперед.

I Выберите, чтобы отобразить полноэкранное изображение.

Панель управления

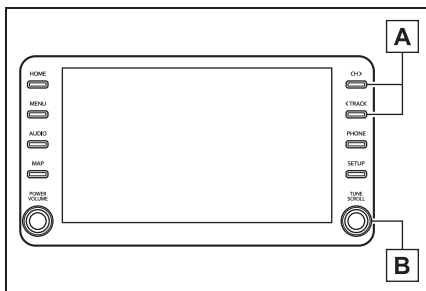

A Нажмите, чтобы сменить файл/дорожку.
Нажмите и удерживайте, чтобы быстро перемотать вперед/назад.

B Поверните, чтобы сменить файл/дорожку.
Поверните, чтобы переместиться вверх/вниз по списку. Кроме того, ручку можно использовать для ввода выбранных параметров на экранах со списками, нажав на нее.

- Во время движения автомобиля эта функция может только передавать звук.
- Если существует информация о тегах, названия файлов/папок будут заменены

на названия дорожек/альбомов.

Повтор

Можно повторно воспроизвести прослушиваемый в данный момент файл/дорожку или папку/альбом.

1 Выберите .

- При каждом выборе  режим переключается следующим образом:
 - ▶ Когда воспроизведение в случайном порядке выключено
 - повтор файла/дорожки → повтор папки/альбома → выкл.
 - ▶ Когда воспроизведение в случайном порядке включено
 - повтор файла/дорожки → выкл.

В случайном порядке

Файлы/дорожки или папки/альбомы можно выбирать автоматически или в случайном порядке.

1 Выберите .

- При каждом выборе  режим переключается следующим образом:
 - в случайном порядке (1 папка/альбом в случайном порядке) → папка/альбом в случайном порядке (все папки/альбомы в случайном порядке) → выкл.



ПРЕДУПРЕЖДЕНИЕ

- Не пользуйтесь органами управления плеером и не подсоединяйте USB-накопитель во время движения автомобиля.



УВЕДОМЛЕНИЕ

- Не оставляйте портативный плеер в автомобиле. В частности, высокие температуры в салоне автомобиля могут повредить портативный плеер.



УВЕДОМЛЕНИЕ

- Не нажимайте и не оказывайте ненужного давления на портативный плеер, когда он подключен, т.к. это может повредить портативный плеер или его контакт.
- Не вставляйте посторонние предметы в разъем, т.к. это может повредить портативный плеер или его контакт.

iPod

Обзор

Экран управления iPod можно открыть следующими способами:
→стр.111

- Подключение iPod (→стр.112)

Экран управления

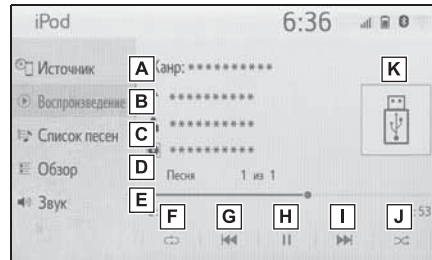

- A** Выберите, чтобы отобразить экран выбора аудиоисточника.
- B** Выберите, чтобы вернуться к верхнему экрану.
- C** Выберите, чтобы отобразить экран со списком композиций.
- D** Выберите, чтобы отобразить экран выбора режима воспроизведения.
- E** Выберите, чтобы отобразить экран настройки звука. (→стр.112)
- F** Выберите, чтобы настроить воспроизведение с повтором. (→стр.124)
- G** Выберите, чтобы сменить дорожку.
Выберите и удерживайте, чтобы быстро перемотать назад.
- H** Выберите, чтобы

воспроизвести/приостановить.

- I** Выберите, чтобы сменить дорожку.
Выберите и удерживайте, чтобы быстро перемотать вперед.
- J** Выберите, чтобы настроить воспроизведение в случайном порядке. (→стр.125)
- K** Отображает обложку

Панель управления

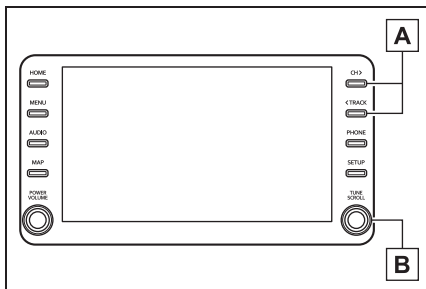

- A** Нажмите, чтобы сменить дорожку.
Нажмите и удерживайте, чтобы быстро перемотать вперед/назад.
- B** Поверните, чтобы сменить дорожку.
Поверните, чтобы переместиться вверх/вниз по списку. Кроме того, ручку можно использовать для ввода выбранных параметров на экранах со списками, нажав на нее.

- Некоторые функции могут быть недоступны в зависимости от типа модели.
- Когда iPod подключается с помощью оригинального кабеля iPod, начинается зарядка его элемента питания.

- В зависимости от модели iPod при воспроизведении видео звук может быть не слышен.
- В зависимости от iPod и композиций, записанных в iPod, может отображаться обложка iPod. Эту функцию можно переключать между "Вкл." или "Выкл.". (→стр.139) Для отображения обложки iPod может потребоваться определенное время, и во время отображения обложки использование iPod может оказаться невозможным.
- Когда подключен iPod и в качестве аудиисточника выбран режим iPod, iPod возобновит воспроизведение с того же места, на котором оно было остановлено в последний раз.
- В зависимости от iPod, подключенного к системе, определенные функции могут быть недоступны.
- Дорожки, выбранные путем управления подключенным iPod, могут не распознаваться или отображаться неправильно.
- Система может работать неправильно, если для подключения устройства используется адаптер-преобразователь.

Повтор

Можно повторно воспроизвести прослушиваемую в данный момент дорожку.

- 1 Выберите  .

- При каждом выборе  режим переключается следующим образом:
 - ▶ Когда перемешивание выключено (iPhone 5 или более поздней модели)
 - повтор дорожки → повтор альбома → выкл.
 - ▶ Когда перемешивание выключено (iPhone 4s или более ранней версии)
 - повтор дорожки → выкл.
 - ▶ Когда перемешивание включено
 - повтор дорожки → выкл.

В случайном порядке

Дорожки или альбомы можно выбирать автоматически или в случайном порядке.

1 Выберите  .

- При каждом выборе  режим переключается следующим образом:
- перемешивание (перемешивание 1 альбома) → перемешивание альбома (перемешивание всех альбомов) → выкл.



ПРЕДУПРЕЖДЕНИЕ

- Не пользуйтесь органами управления плеера и не подключайте iPod во время движения.



УВЕДОМЛЕНИЕ

- Не оставляйте портативный плеер в автомобиле. В частности, высокие температуры в салоне автомобиля могут повредить портативный плеер.
- Не нажимайте и не оказывайте ненужного давления на портативный плеер, когда он подключен, т.к. это может повредить портативный плеер или его контакт.
- Не вставляйте посторонние предметы в разъем, т.к. это может повредить портативный плеер или его контакт.

Аудиосистема с интерфейсом Bluetooth®

Аудиосистема с интерфейсом Bluetooth® обеспечивает пользователям прослушивание музыки, воспроизводимой на портативном плеере, через динамики автомобиля по каналу беспроводной связи.

Данная аудио-/видеосистема поддерживает технологию Bluetooth® – интерфейс беспроводной передачи данных, дающий возможность прослушивать музыку с внешних источников без использования проводов. Если ваше устройство не поддерживает технологию Bluetooth®, аудиосистема с интерфейсом Bluetooth® работать не будет.

Обзор

Рабочий экран аудиосистемы с интерфейсом Bluetooth® можно открыть следующими способами: →стр.111

- Подключение аудиоустройства с интерфейсом Bluetooth® (→стр.128)

В зависимости от типа подключенного портативного плеера некоторые функции могут быть недоступны и/или экран может выглядеть иначе, чем показано в этом руководстве.

Экран управления

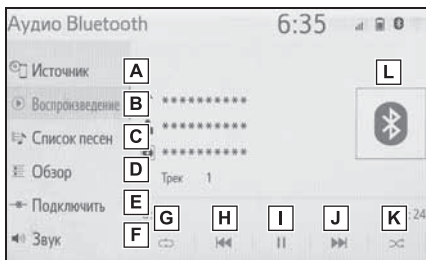

- A** Выберите, чтобы отобразить экран выбора аудиоисточника.
- B** Выберите, чтобы вернуться к верхнему экрану.
- C** Выберите, чтобы отобразить экран со списком композиций.
- D** Выберите, чтобы отобразить экран выбора режима воспроизведения.
- E** Выберите, чтобы отобразить экран подключения портативного устройства. (→стр.128)
- F** Выберите, чтобы отобразить экран настройки звука. (→стр.112)
- G** Выберите, чтобы настроить воспроизведение с повтором. (→стр.126)
- H** Выберите, чтобы сменить дорожку. Выберите и удерживайте, чтобы быстро перемотать назад.
- I** Выберите, чтобы воспроизвести/приостановить.
- J** Выберите, чтобы сменить дорожку.

Выберите и удерживайте, чтобы быстро перемотать вперед.

- K** Выберите, чтобы настроить воспроизведение в случайном порядке. (→стр.127)
- L** Отображает обложку

Панель управления

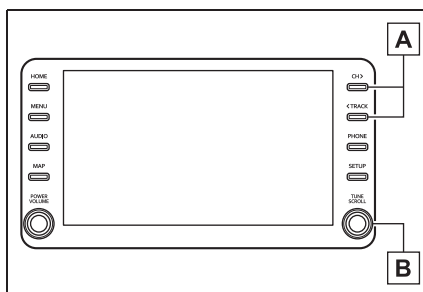

- A** Нажмите, чтобы сменить дорожку. Нажмите и удерживайте, чтобы быстро перемотать вперед/назад.
- B** Поверните, чтобы сменить дорожку. Поверните, чтобы переместиться вверх/вниз по списку. Кроме того, ручку можно использовать для ввода выбранных параметров на экранах со списками, нажав на нее.

Повтор

Можно повторно воспроизвести прослушиваемую в данный момент дорожку или альбом.

- 1 Выберите .

- При каждом выборе  режим переключается следующим образом:



- ▶ Когда воспроизведение в случайном порядке выключено
- повтор дорожки → повтор альбома → выкл.
- ▶ Когда воспроизведение в случайном порядке включено
- повтор дорожки → выкл.

В случайном порядке

Дорожки или альбомы можно выбирать автоматически или в случайном порядке.

1 Выберите .

- При каждом выборе  режим переключается следующим образом:
- в случайном порядке (1 альбом в случайном порядке) → альбом в случайном порядке (все альбомы в случайном порядке) → выкл.

- В зависимости от устройства с интерфейсом Bluetooth[®], подключенного к системе, воспроизведение музыки можно начать при выборе , пока воспроизведение приостановлено. И, наоборот, воспроизведение музыки можно приостанавливать, выбрав  во время воспроизведения.

- При следующих условиях система может не работать:
- Устройство с интерфейсом Bluetooth[®] выключено.
- Устройство с интерфейсом Bluetooth[®] не подключено.
- В устройстве с интерфейсом Bluetooth[®] разряжен элемент питания.
- При одновременном использовании аудиосистемы с интерфейсом Bluetooth[®] и функций Wi-Fi[®] могут возникнуть следующие неполадки:

- Подключение устройства с интерфейсом Bluetooth[®] может занять больше времени, чем обычно.
- Звук может пропадать.
- Может потребоваться некоторое время для подключения телефона, когда играет аудиосистема с интерфейсом Bluetooth[®].
- Для управления портативным плеером см. прилагаемое к нему руководство с инструкцией.
- Если устройство с интерфейсом Bluetooth[®] отключается из-за плохого приема от сети Bluetooth[®], когда замок запуска двигателя <переключатель питания> находится в положении ACC или ON, система будет автоматически повторно подключаться к портативному плееру.
- Если устройство с интерфейсом Bluetooth[®] отключается преднамеренно, например, при его выключении, этого не произойдет. Повторно подключите портативный плеер вручную.
- Информация об устройстве с интерфейсом Bluetooth[®] регистрируется, когда устройство с интерфейсом Bluetooth[®] подключается к аудиосистеме с интерфейсом Bluetooth[®]. При продаже или утилизации автомобиля удалите из системы информацию об аудиосистеме с интерфейсом Bluetooth[®]. (→стр.54)
- В некоторых ситуациях передача звука через аудиосистему с интерфейсом Bluetooth[®] может быть не синхронизирована с подключенным устройством, либо звук будет передаваться прерывисто.

**ПРЕДУПРЕЖДЕНИЕ**

- Не используйте органы управления плеера и не подключайте к аудиосистеме с интерфейсом Bluetooth® во время движения автомобиля.
- Ваша аудиосистема оснащена антеннами Bluetooth®. Лицам с имплантированными кардиостимуляторами, кардиостимуляторами ресинхронизационной терапии или имплантированными кардиовертерами-дефибрилляторами и не следует находиться рядом с антеннами Bluetooth®. Радиоволны могут негативно повлиять на работу таких устройств.
- Прежде чем пользоваться устройствами с интерфейсом Bluetooth®, людям, пользующимся какими-либо другими электронными медицинскими устройствами, кроме имплантированных кардиостимуляторов, кардиостимуляторов ресинхронизационной терапии или имплантированных кардиовертеров-дефибрилляторов, следует проконсультироваться о том, каким образом радиоволны влияют на работу таких устройств. Радиоволны могут оказать неожиданное воздействие на функционирование таких медицинских устройств.

**УВЕДОМЛЕНИЕ**

- Не оставляйте портативный плеер в автомобиле. В частности, высокие температуры в салоне автомобиля могут повредить портативный плеер.

Регистрация/подключение устройства с интерфейсом Bluetooth®

Для того чтобы использовать аудиосистему с интерфейсом Bluetooth®, требуется зарегистрировать устройство с интерфейсом Bluetooth® в системе.

- ▶ Регистрация дополнительного устройства
 - 1 Отобразите экран управления аудиосистемой с интерфейсом Bluetooth®. (→стр.125)
 - 2 Выберите “Подключить”.
 - 3 Выберите “Добавить устройство”.
- Когда подключено другое устройство Bluetooth®, появится экран с запросом подтверждения. Для отключения устройства с интерфейсом Bluetooth® выберите “Да”.
 - 4 Следуйте этапам в пункте “Регистрация телефона с интерфейсом Bluetooth® в первый раз” с этапа 5. (→стр.36)
- ▶ Выбор зарегистрированного устройства
 - 1 Отобразите экран управления аудиосистемой с интерфейсом Bluetooth®. (→стр.125)
 - 2 Выберите “Подключить”.
 - 3 Выберите требуемое устройство, которое будет подключено.
 - 4 Проверьте, что экран подтверждения отображается, когда подключение завершено.

- Если отображается сообщение об ошибке, следуйте инструкциям на экране, чтобы повторить попытку.

MirrorLink™*

*: MirrorLink™ и логотип MirrorLink™ являются сертификационными марками и торговыми марками компании Car Connectivity Consortium LLC. Несанкционированное использование строго запрещено.

Функция MirrorLink™ обеспечивает управление содержимым смартфона с помощью мультимедийной системы.

В зависимости от различий между моделями или версиями программного обеспечения и т.д. некоторые модели могут быть несовместимы с этой системой.

Эта функция недоступна, если смартфон несовместим с MirrorLink™ консорциума Car Connectivity Consortium™.

► Совместимые устройства

Мобильные устройства (смартфоны), прошедшие сертификацию по программе CCC (Car Connectivity Consortium) MirrorLink™ 1.1 или более поздней версии (включая MirrorLink™ 1.2).

Для получения дополнительных сведений см.

<http://carconnectivity.org/> и

<http://www.mirrorlink.com/>.

Информацию о совместимости мобильного устройства (смартфона) с MirrorLink™ узнавайте у производителя или продавца.

Способ подтверждения и график выпуска разный для каждой модели мобильного устройства (смартфона).

Функция MirrorLink™ недоступна, если подключенное устройство несовместимо с MirrorLink™.

Обзор

Экран управления MirrorLink™ можно открыть следующими способами: Нажмите кнопку “MENU”, затем выберите “Приложения”.

- Подключите устройство MirrorLink™ →стр.131

Экран управления

- ▶ Экран со списком приложений

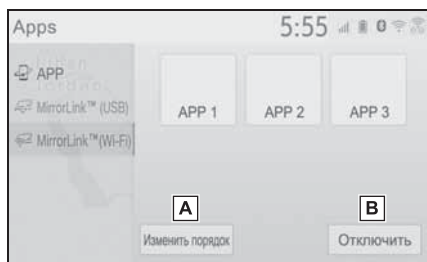

- A** Выберите, чтобы изменить последовательность приложения. (→стр.132)

- B** Выберите, чтобы отсоединить устройство MirrorLink™.*

*: Только в режиме соединения Wi-Fi®

- ▶ Экран управления

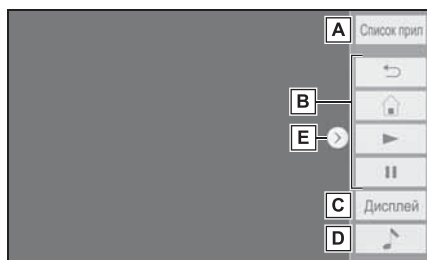

- A** Выберите, чтобы отобразить

экран со списком приложений.

- B** Отображает кнопки программного обеспечения, которые работают в качестве кнопок на смартфоне.
- C** Выберите, чтобы отобразить экран регулировки качества изображения. (→стр.113)
- D** Выберите, чтобы отобразить экран выбора аудиоисточника. (→стр.111)
- E** Выберите, чтобы отобразить/скрыть кнопку управления.

- Выполните специальные процедуры управления для приложения смартфона.
- Эту функцию невозможно использовать, пока используется USB аудио/видео.
- Видео, отображаемое на экране, может отличаться от отображаемого на смартфоне.



ПРЕДУПРЕЖДЕНИЕ

- Не подключайте смартфон и не используйте органы управления во время движения.



УВЕДОМЛЕНИЕ

- Не оставляйте смартфон в автомобиле. В частности, высокие температуры в салоне автомобиля могут повредить смартфон.
- Не нажимайте и не оказывайте излишнего давления на смартфон, когда он подключен, поскольку это может повредить смартфон или его контакт.

**УВЕДОМЛЕНИЕ**

- Не вставляйте посторонние предметы в разъем, поскольку это может повредить смартфон или его разъем.

Подключение устройства MirrorLink™**Подключение к системе через USB**

- 1 Подключите устройство MirrorLink™ к USB-разъему. (→стр.112)

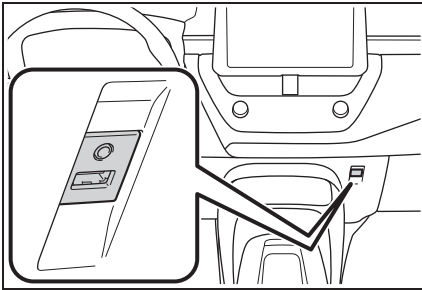

- 2 Отобразите экран со списком приложений. (→стр.130)
- 3 Выберите "MirrorLink™ (USB)".
- 4 Проверьте, что экран управления MirrorLink™ отображается, и затем выберите "Принимаю".

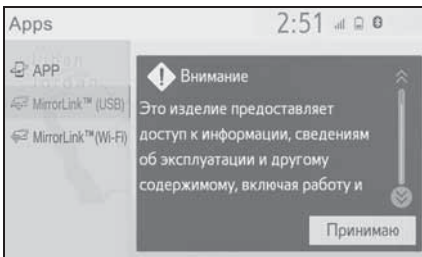
**Подключение к системе по Wi-Fi®**

Функция MirrorLink™ с использованием Wi-Fi® доступна, когда определенные настройки заданы следующим образом:

- Функция Wi-Fi® включена. (→стр.47)
 - Режим подключения MirrorLink™ настроен на "USB и Wi-Fi*". (→стр.132)
- 1 Включите функцию MirrorLink™ (Wi-Fi®) на вашем смартфоне.
 - 2 Отобразите экран со списком приложений. (→стр.130)
 - 3 Выберите "MirrorLink™ (Wi-Fi*)".
 - Система начнет автоматически искать устройство, совместимое с MirrorLink™.
 - 4 Выберите "Подключить" или выберите название системы на смартфоне.
 - Если устройство было подключено к системе заблаговременно, подключение MirrorLink™ может начаться незамедлительно.
 - 5 Выберите "Да".

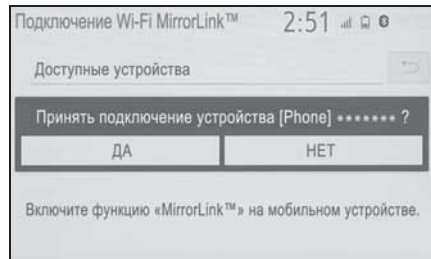

- Проверьте, что экран управления MirrorLink™ отображается, и затем выберите “Принимаю”.

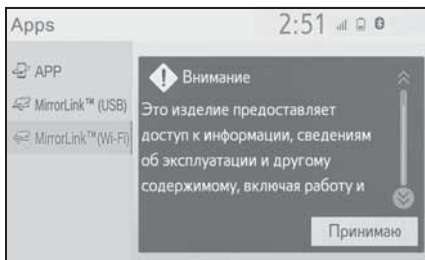



- В зависимости от подключенного устройства этот экран может появиться приблизительно через 5 - 15 секунд.

*: Wi-Fi® является зарегистрированной торговой маркой Wi-Fi Alliance®.

- Сила/состояние сигнала соединения Wi-Fi® (режим P2P) отображается в правом верхнем углу экрана. (→стр. 16)
- Для проверки настройки MirrorLink™ на экране настройки Wi-Fi®: →стр.47
- Miracast™ и MirrorLink™ будут недоступны в то же время при использовании соединения Wi-Fi® (режим P2P).

Переупорядочивание приложения

- Отобразите экран управления MirrorLink™. (→стр.130)
- Выберите “Изменить порядок”.
- Выберите требуемое приложение, затем  или  для переупорядочивания.

Настройка режима подключения MirrorLink™

- Нажмите кнопку “SETUP”.
- Выберите “MirrorLink™”.
- Выберите требуемый режим подключения.

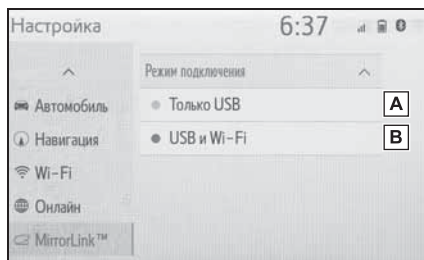

- A** Обеспечивает подключение устройства к MirrorLink™ только по USB
- B** Обеспечивает подключение устройства к MirrorLink™ по USB или Wi-Fi®

Miracast™*

*: Miracast является торговой маркой Wi-Fi Alliance®.

Miracast™ - это функция, которая обеспечивает отображение аудио-/видеосистемой экрана смартфона и воспроизведение его звука путем подключения смартфона к аудио-/видеосистеме по каналу Wi-Fi® (режим P2P).

Эта функция недоступна, если смартфон не сертифицирован Wi-Fi Alliance® в качестве устройства Miracast™. (Независимо от соответствия устройства Wi-Fi Alliance® Miracast™ возможна проверка на сайте <http://www.wi-fi.org>.)

Во время движения автомобиля эта функция может только передавать звук.

- Miracast™ осуществляет беспроводную связь с помощью того же радиочастотного диапазона 2,4 ГГц, что и Bluetooth®. В зависимости от окружающих условий использования могут образовываться помехи радиоволнам, в результате чего изображение может искажаться, а звук может прерываться. Если возникают помехи, подключение мобильного телефона или портативного устройства с интерфейсом Bluetooth®, зарегистрированным в системе навигации, может снижать эти эффекты.

Обзор

Экран управления Miracast™ можно открыть следующими способами:
→стр.111

- Подключение устройства Miracast™ (→стр.134)

Экран управления

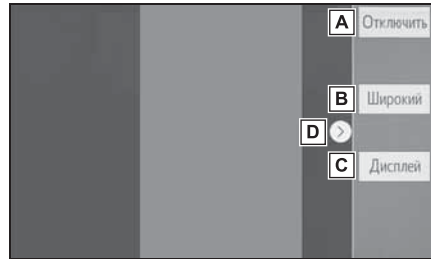

- A** Выберите, чтобы отсоединить устройство Miracast™.
- B** Выберите, чтобы изменить размер экрана. (→стр.113)
- C** Выберите, чтобы отобразить экран регулировки качества изображения. (→стр.113)
- D** Выберите, чтобы отобразить/скрыть кнопку управления.

- Когда "Доступ к сети" (→стр.47) настроено на "Вкл.", обмен данными по сети Wi-Fi® и связь с помощью функции Miracast™ могут негативно влиять друг на друга, приводя к искажению изображения и прерыванию звука. В этом случае, настроив "Доступ к сети" на "Выкл.", можно снизить воздействие.

- Громкость звука Miracast™ учитывает громкость звука системы и подключенного устройства. Перед использованием Miracast™ отрегулируйте громкость подключенного устройства до приемлемого уровня.
- Когда устройство, использующее аудиосистему с интерфейсом Bluetooth®, используется с функцией Miracast™, звук может не передаваться от Miracast™. В этом случае отключение аудиосистемы с интерфейсом Bluetooth® может обеспечить передачу звука от Miracast™.
- На экране Miracast™ отображается то же изображение, что и отправленное от внешнего устройства. Если экран внешнего устройства сориентирован вертикально, на нем может также изображаться вертикальное изображение.



ПРЕДУПРЕЖДЕНИЕ

- Не подключайте смартфон и не используйте органы управления во время движения.



УВЕДОМЛЕНИЕ

- Не оставляйте смартфон в автомобиле. В частности, высокие температуры в салоне автомобиля могут повредить смартфон.

Подключение устройства Miracast™

Miracast™ доступно, когда включена функция Wi-Fi®. (→стр.47)

- 1 Включите функцию Miracast™ на вашем смартфоне.
- 2 Выберите "Miracast™" на экране выбора аудиисточника. (→стр.111)

- Система начнет автоматически искать устройство, совместимое с Miracast™.
- 3 Проверьте, что следующий экран отображается, когда устройство найдено.

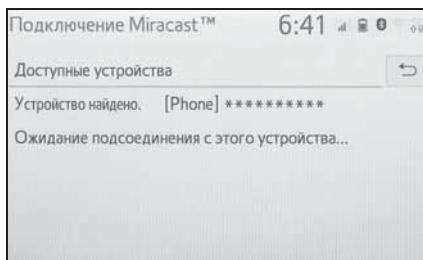

- Если устройство было подключено к системе заблаговременно, этот экран может не отображаться, и подключение Miracast™ может начаться незамедлительно.
- 4 Выберите название системы на смартфоне.
- 5 Выберите "Да".

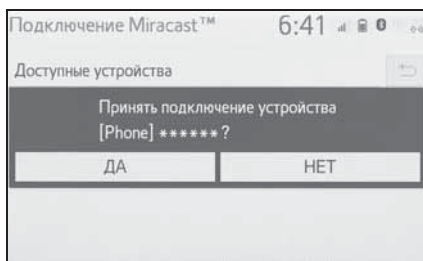

- 6 Проверьте, что отображается рабочий экран Miracast™.
- В зависимости от подключенного устройства рабочий экран Miracast™ может появиться приблизительно через 5 - 15 секунд.

- Сила/состояние сигнала соединения Wi-Fi® (режим P2P) отображается в правом верхнем углу экрана. (→стр.16)
- Для проверки настройки Miracast™ на экране настройки Wi-Fi® (→стр.47)
- Miracast™ и MirrorLink™ будут недоступны в то же время при использовании соединения Wi-Fi® (режим P2P).

AUX

Обзор

Рабочий экран AUX можно открыть следующими способами: →стр.111

- Подключение устройства к AUX-разъему (→стр.112)

Экран управления

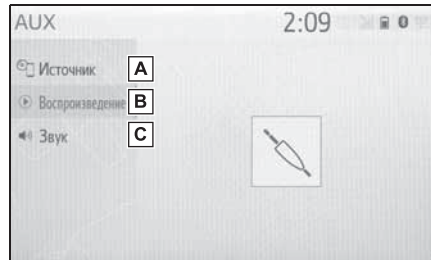

- A** Выберите, чтобы отобразить экран выбора аудиоисточника.
- B** Выберите, чтобы вернуться к верхнему экрану.
- C** Выберите, чтобы отобразить экран настройки звука. (→стр.112)



ПРЕДУПРЕЖДЕНИЕ

- Не подключайте портативное аудиоустройство и не используйте органы управления во время движения.



УВЕДОМЛЕНИЕ

- Не оставляйте портативный плеер в автомобиле. В частности, высокие температуры в салоне автомобиля могут повредить портативный плеер.



УВЕДОМЛЕНИЕ

- Не нажимайте и не оказывайте излишнего давления на портативное аудиоустройство, когда оно подключено, поскольку это может повредить портативное аудиоустройство или его контакт.
- Не вставляйте посторонние предметы в разъем, поскольку это может повредить портативное аудиоустройство или его контакт.

Переключатели на рулевом колесе

Управление переключателями на рулевом колесе

Некоторые детали аудио-/видеосистемы можно регулировать с помощью переключателей на рулевом колесе.

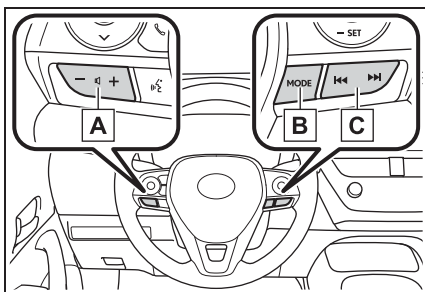

A Переключатель управления громкостью

Режим	Действие/функция
Все	Нажатие: Увеличение/уменьшение громкости
	Нажатие и удерживание: Непрерывное увеличение/уменьшение громкости

B Переключатель "MODE"

Режим	Действие/функция
AM/FM/DAB* ¹ , AUX	Нажатие: Смена аудиорежимов
	Нажатие и удерживание: Отключение звука (нажмите и удерживайте еще раз, чтобы снова включить звук.)

Режим	Действие/функция
USB, iPod, Аудиосистема с интерфейсом Bluetooth®, MirrorLink™* ²	Нажатие: Смена аудиорежимов
	Нажатие и удерживание: Пауза (нажмите и удерживайте еще раз, чтобы возобновить режим воспроизведения.)
Miracast™	Нажатие: Смена аудиорежимов

*¹: При наличии

*²: В зависимости от используемого приложения эта функция может быть недоступна.

C Переключатель поиска

Режим	Действие/функция
AM/FM	Нажатие: Предустановленные станции вверх/вниз (экран избранного)
	Станция вверх/вниз (экран списка станций)
	Поиск вверх/вниз (экран настройки вручную)
	Нажатие и удерживание: Непрерывный поиск вверх/вниз, пока переключатель нажат (экран настройки вручную)

Режим	Действие/функция
DAB*1	<p>Нажатие:</p> <p>Предустановленные сервисы/станции вверх/вниз (экран избранного)</p> <p>Сервис/станция вверх/вниз (экран со списком сервисов/станций)</p> <p>Поиск вверх/вниз (экран настройки вручную)</p>
	<p>Нажатие и удерживание:</p> <p>Непрерывный поиск вверх/вниз, пока переключатель нажат (экран настройки вручную)</p>
USB, iPod, Аудиосистема с интерфейсом Bluetooth®, MirrorLink™*2	<p>Нажатие: Дорожка/файл вверх/вниз</p>
	<p>Нажатие и удерживание:</p> <p>Быстрая перемотка вперед/назад</p>

*1: При наличии

*2: В зависимости от используемого приложения эта функция может быть недоступна.

Настройки аудиосистемы

Можно запрограммировать подробные настройки аудиосистемы.

Отображение экрана настроек аудио

- 1 Нажмите кнопку “SETUP”.

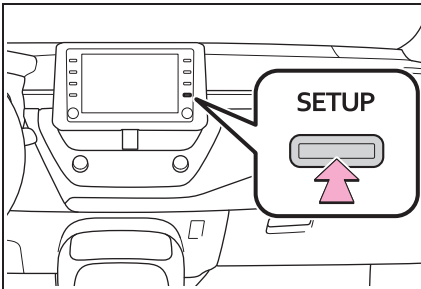

- 2 Выберите “Аудио”.
- 3 Выберите требуемые элементы для настройки.

Экран аудио настроек

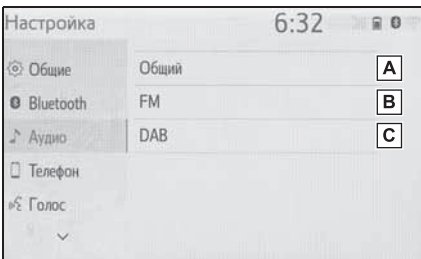

- A Выберите, чтобы настроить общие настройки. (→стр.139)
- B Выберите, чтобы настроить подробные настройки FM-радио. (→стр.118)
- C Выберите, чтобы настроить

подробные настройки DAB.*
(→стр.118)

*: При наличии

Общие настройки

- 1 Отобразите экран настроек аудио. (→стр.139)
- 2 Выберите “Общий”.
- 3 Выберите требуемые элементы для настройки.

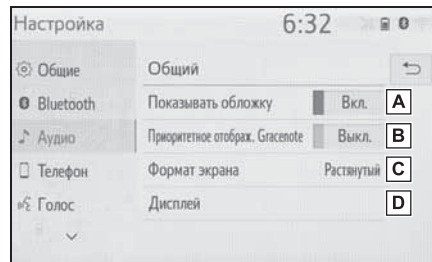

- A Выберите, чтобы включить/выключить отображение обложки.
- B Выберите, чтобы определить приоритет отображения информации из базы данных Gracenote.
- C Выберите, чтобы изменить формат экрана для передачи видео.* (→стр.113)
- D Выберите, чтобы отобразить экран регулировки качества изображения.* (→стр.114)

*: В зависимости от аудиоисточника некоторые функции могут быть недоступны.

Информация об эксплуатации

- При использовании мобильного телефона внутри или рядом с автомобилем из динамиков включенной в режиме прослушивания аудио-/видеосистемы может быть слышен шум. Однако, это не является неисправностью.



УВЕДОМЛЕНИЕ

- Во избежание повреждения аудио-/видеосистемы:
 - Будьте осторожны, чтобы не пролить напитки на аудио-/видеосистему.

Радио

Обычно нарушения в приеме радио не являются признаком неисправности радиоприемника — это просто нормальное влияние условий снаружи автомобиля.

Например, находящиеся поблизости здания и рельеф местности могут вызывать помехи приема FM. Линии электропередач или телефонные провода могут создавать помехи для AM-сигналов. И, разумеется, радиосигналы имеют ограниченный диапазон. Чем дальше находится автомобиль от станции, тем слабее сигнал. Кроме того, условия приема постоянно меняются при движении автомобиля.

Здесь описаны обычные нарушения приема, которые не связаны с неисправностью радиоприемника.

■ FM

Затухающие сигналы и уход частоты приема станций: Как правило, эффективный FM-диапазон составляет около 40 км (км). За пределами этого диапазона может

наблюдаться затухание сигналов и уход частоты, которые усиливаются с увеличением расстояния от радиопередатчика. Часто они сопровождаются искажениями.

Многолучевые сигналы: FM-сигналы отражаются, в результате чего 2 сигнала могут достичь антенны автомобиля одновременно. В этом случае сигналы гасят друг друга, вызывая пульсирующие помехи или потерю приема.

Атмосферные помехи и флуктуирующие искажения: Они происходят, когда сигналы блокируются зданиями, деревьями или другими крупными объектами. Увеличение уровня низких частот может снизить статические и флуктуирующие искажения.

Паразитный прием станций: Если FM-сигнал прослушивается как прерывающийся и ослабленный, поблизости в FM-диапазоне вещает другая мощная станция, радиоприемник может настраиваться на вторую станцию, пока исходный сигнал не будет принят снова.

■ AM

Затухание: AM-радиосигналы отражаются верхними слоями атмосферы, особенно ночью. Эти отраженные сигналы могут в качестве помех приниматься вместе с сигналами, передаваемыми непосредственно от станции, в результате чего сигнал станции то усиливается, то ослабевает.

Помехи от станций: Когда отраженный сигнал и сигнал, принятый непосредственно от радиостанции, находятся на очень близких частотах, они могут вызывать взаимные помехи, в результате чего качество приема трансляции снижается.

Статические: На АМ-сигналы оказывают значительное влияние внешние источники электрического шума, например, высоковольтные линии электропередач, молнии или электродвигатели. Они являются источниками статических помех.

iPod

■ Сертификат



- Использование надписи Made for Apple означает, что аксессуар сконструирован для подключения именно к изделию(ям) Apple, указанным в надписи, и сертифицирован разработчиком на соответствие стандартам качества Apple. Корпорация Apple не несет ответственности за работу данного устройства или его соответствие стандартам безопасности и законодательства. Пожалуйста, помните, что использование данного аксессуара с изделием Apple может отрицательно влиять на работу беспроводных устройств.
- iPhone, iPod, iPod nano, iPod touch и Lightning являются товарными знаками компании Apple Inc., зарегистрированными в США и других странах.
- Изготовлено для
 - iPhone SE
 - iPhone 6s
 - iPhone 6s Plus
 - iPhone 6

- iPhone 6 Plus
- iPhone 5s
- iPhone 5c
- iPhone 5
- iPhone 4s
- iPhone 4
- iPhone 3GS
- iPhone 3G
- iPod touch (6-е поколение)
- iPod touch (5-е поколение)
- iPod touch (4-е поколение)
- iPod touch (3-е поколение)
- iPod touch (2-е поколение)
- iPod touch (1-е поколение)
- iPod nano (7-е поколение)
- iPod nano (6-е поколение)
- iPod nano (5-е поколение)
- iPod nano (4-е поколение)

Источники звука высокого разрешения

Это устройство поддерживает источники звука высокого разрешения.

Определение высокого разрешения основано на стандартах групп, таких как CTA (Consumer Technology Association).

Поддерживаемые форматы и воспроизводимые носители указаны ниже.

■ Поддерживаемые форматы

WAV, FLAC, ALAC

■ Воспроизводимые носители

USB-накопитель

Информация о файле

Совместимые USB-устройства

Форматы обмена данными USB	USB 2.0 HS (480 Mbps (Мбит/с))
Форматы файлов	FAT 16/32
Класс соответствия	Класс внешней памяти большого объема

Совместимый формат аудио

Совместимые сжатые файлы

Элемент	USB
Совместимый формат файлов	MP3/WMA/AAC
	WAV(LPCM)/FLAC/ALAC/OGG Vorbis
	MP4/AVI/WMV
Совместимый формат файла (видео)*	MP4/AVI/WMV
Папок в устройстве	Максимум 3000
Файлов в устройстве	Максимум 9999
Файлов в каждой папке	Максимум 255

*: Только USB видео

Соответствующая частота дискретизации

Тип файла	Частота kHz (кГц)
MP3-файлы: MPEG 1 LAYER 3	32/44,1/48
MP3-файлы: MPEG 2 LSF LAYER 3	16/22,05/24
WMA-файлы: версия 7, 8, 9* ¹ (9.1/9.2)	32/44,1/48
AAC-файлы: MPEG4/AAC-LC	11,025/12/16/ 22,05/24/32/ 44,1/48
Файлы (LPCM)* ²	8/11,025/12/16/ 22,05/24/32/ 44,1/48/88,2/ 96/176,4/192
FLAC* ²	8/11,025/12/16/ 22,05/24/32/ 44,1/48/88,2/ 96/176,4/192
ALAC* ²	8/11,025/12/16/ 22,05/24/32/ 44,1/48/64/ 88,2/96
OGG Vorbis* ²	8/11,025/16/ 22,05/32/44,1/ 48

*¹: Совместимо только со стандартом Windows Media Audio

*²: Источник звука 48 кГц или выше преобразовывается с понижением частоты до 48 кГц/24 бит.

Соответствующие битрейты^{*1}

Тип файла	Битрейт (kbps (кбит/с))
MP3-файлы: MPEG 1 LAYER 3	32 - 320
MP3-файлы: MPEG 2 LSF LAYER 3	8 - 160
WMA-файлы: версия 7, 8	CBR 48 - 192
WMA-файлы: версия 9 ^{*2} (9.1/9.2)	CBR 48 - 320
AAC-файлы: MPEG4/AAC-LC	8 - 320
OGG Vorbis	32-500

*1: Совместимый с переменным битрейтом (VBR)

*2: Совместимо только со стандартом Windows Media Audio

Тип файла	Разрядность квантования (бит)
Файлы WAV (LPCM)	16/24
FLAC	
ALAC	

Совместимые режимы каналов

Тип файла	Режим канала
MP3-файлы	Стерео, совмещенный стерео, двухканальный и монофонический
WMA-файлы	2ch

Тип файла	Режим канала
AAC-файлы	1ch, 2ch (двухканальный режим не поддерживается)
WAV (LPCM)/ FLAC/ALAC/ OGG Vorbis	2ch

- MP3 (MPEG Audio Layer 3), WMA (Windows Media Audio) и AAC (усовершенствованное звуковое кодирование) - стандарты сжатия аудио.
- Эта система может воспроизводить MP3-/WMA-/AAC-файлы с USB-накопителя.
- MP4-, WMV- и AVI-файлы могут быть следующего разрешения: 128x96, 160x120, 176x144 (QCIF), 320x240 (QVGA), 352x240 (SIF), 352x288 (CIF), 640x480 (VGA), 720x480 (NTSC), 720x576 (PAL)
- При присвоении имени MP3-/WMA-/AAC-файлу добавляйте соответствующее расширение файла (.mp3/.wma/.m4a).
- Эта система воспроизводит файлы с расширениями файла .mp3/.wma/.m4a как MP3-/WMA-/AAC-файлы соответственно. Во избежание шума и ошибок воспроизведения используйте только соответствующее расширение файла.
- MP3-файлы совместимы с форматами тегов ID3 версия 1.0, версия 1.1, версия 2.2 и версия 2.3. Эта система не может отображать заголовок диска, название дорожки и имя исполнителя в других форматах.

- WMA-/AAC-файлы могут содержать тег WMA/AAC, который используется таким же образом, как тег ID3. Теги WMA/AAC содержат такую информацию, как название дорожки и имя исполнителя.
- Функция выделения доступна только при воспроизведении MP3-файлов.
- Эта система может воспроизводить AAC-файлы, зашифрованные iTunes.
- Качество звука MP3-/WMA-файлов, как правило, повышается при более высоком битрейте.
- Списки воспроизведения m3u несовместимы с аудиоплеером.
- Форматы MP3i (MP3 interactive) и MP3PRO несовместимы с аудиоплеером.
- Плеер совместим с VBR (переменный битрейт).
- При воспроизведении файлов, записанных как файлы VBR (переменный битрейт), время воспроизведения не будет правильно отображаться при использовании операций перемотки вперед или назад.
- Невозможно проверить папки, которые не содержат MP3-/WMA-/AAC-файлы.
- Могут воспроизводиться MP3-/WMA-/AAC-файлы в папках глубиной до 8 уровней. Однако при использовании USB-накопителя, содержащего множество уровней папок, воспроизведение может начаться с задержкой. Поэтому рекомендуем создавать на USB-накопителе не более 2 уровней папок.

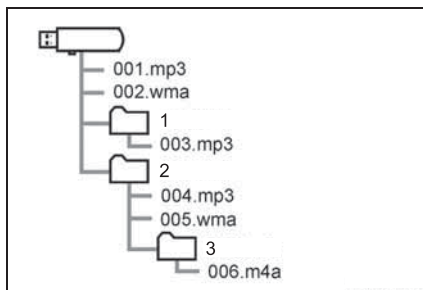

- Порядок воспроизведения USB-накопителя с указанной выше структурой следующий:

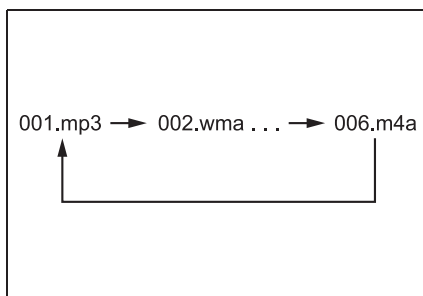

- Порядок изменяется в зависимости от персонального компьютера и используемого программного обеспечения кодировки MP3/WMA/AAC.

Совместимый формат видео

Формат	Кодек
MPEG-4	<p>Видеокодек:</p> <ul style="list-style-type: none"> • H.264/MPEG-4 AVC • MPEG4 <p>Аудиокодек:</p> <ul style="list-style-type: none"> • AAC • MP3 <p>Соответствующий размер экрана:</p> <ul style="list-style-type: none"> • MAX 1920×1080 <p>Соответствующая частота смены кадров:</p> <ul style="list-style-type: none"> • MAX 60i/30p

Формат	Кодек
AVI-контейнер	<p>Видеокодек:</p> <ul style="list-style-type: none"> • H.264/MPEG-4 AVC • MPEG4 • WMV9 • Расширенный профиль WMV9 <p>Аудиокодек:</p> <ul style="list-style-type: none"> • AAC • MP3 • WMA9.2 (7, 8, 9.1, 9.2) <p>Соответствующий размер экрана:</p> <ul style="list-style-type: none"> • MAX 1920×1080 <p>Соответствующая частота смены кадров:</p> <ul style="list-style-type: none"> • MAX 60i/30p
Windows Media Video	<p>Видеокодек:</p> <ul style="list-style-type: none"> • WMV9 • Расширенный профиль WMV9 <p>Аудиокодек:</p> <ul style="list-style-type: none"> • WMA9.2 (7, 8, 9.1, 9.2) <p>Соответствующий размер экрана:</p> <ul style="list-style-type: none"> • MAX 1920×1080 <p>Соответствующая частота смены кадров:</p> <ul style="list-style-type: none"> • MAX 60i/30p

Термины

■ Ter ID3

- Это способ внедрения информации о дорожке в MP3-файл. Эта внедренная

информация может включать в себя номер дорожки, название дорожки, имя исполнителя, название альбома, музыкальный жанр, год выпуска, комментарии, обложку и другие данные. Содержание можно свободно изменять с помощью программного обеспечения с функциями изменения тегов ID3. Хотя на теги распространяется ограничение количества символов, из которых они состоят, во время воспроизведения дорожки можно просматривать информацию.

■ **Тег WMA**

- WMA-файлы могут содержать тег WMA, который используется таким же образом, как тег ID3. Теги WMA содержат такую информацию, как название дорожки и имя исполнителя.

■ **MP3**

- MP3 - стандарт сжатия аудио, разработанный рабочей группой (MPEG) ISO (Международная организация стандартов). MP3 сжимает аудиоданные приблизительно до 1/10 размера данных на обычных дисках.

■ **WMA**

- WMA (Windows Media Audio) - это формат сжатия аудио, разработанный Microsoft®. Он сжимает файлы до размера, который меньше размера MP3-файлов. Форматы декодирования для WMA-файлов - версия 7, 8 и 9.
- Уведомление о торговых марках Windows Media является зарегистрированной торговой маркой или торговой маркой компании Microsoft Corporation в

США и/или других странах. Это изделие содержит технологию, принадлежащую Microsoft Corporation, и не может использоваться или распространяться без лицензии компании Microsoft Licensing, Inc.

■ **AAC**

- AAC - аббревиатура, означающая Усовершенствованное звуковое кодирование, относится к стандарту технологии сжатия аудио, используемому с MPEG2 и MPEG4.

Сообщения об ошибках

■ **USB**

Сообщение	Пояснение
“Неполадка с USB”	Это указывает на проблему с USB-накопителем или его подключением.
“Музыкальные файлы не найдены.”	Это указывает на то, что на USB-накопителе нет совместимых файлов.
“Видеофайлы не найдены.”	Это указывает на то, что на USB-накопителе нет видеофайлов.

■ iPod

Сообщение	Пояснение
“Неполадка с iPod”	Это указывает на неисправность устройства iPod или его подключения.
“Музыкальные файлы не найдены.”	Это указывает на то, что iPod не содержит музыкальных данных.
“Проверьте версию микропрограммного обеспечения iPod.”	Это указывает на то, что версия программного обеспечения несовместима. Выполните обновления прошивки iPod и повторите попытку.
“Невозможно завершить авторизацию iPod.”	Это указывает на то, что не удалось авторизовать iPod. Проверьте iPod.

■ Аудиосистема с интерфейсом Bluetooth®

Сообщение	Пояснение
“Музыкальные треки не поддерживаются. Проверьте свой переносной плеер.”	Это указывает на проблему с устройством с интерфейсом Bluetooth®.

- Если неисправность не устранена:
Доставьте автомобиль к официальному дилеру или в ремонтную службу Toyota, либо в любую надежную ремонтную службу.

- 5-1. Эксплуатация системы речевых команд**
- Система речевых команд.... 150
 - Список команд 152
- 5-2. Управление функцией Мобильный помощник**
- Мобильный помощник..... 155

Система речевых команд

Система речевых команд обеспечивает управление аудиосистемой, набором номеров телефона и т.д. с помощью речевых команд.

- Язык распознавания голоса можно изменить. →стр.52
- Эта функция совместима со следующими языками:
 - Английский
 - Французский
 - Немецкий
 - Испанский
 - Итальянский
 - Голландский
 - Португальский
 - Польский
 - Чешский
 - Датский
 - Норвежский
 - Шведский
 - Финский
 - Русский
 - Греческий
 - Турецкий
 - Фламандский

Использование системы речевых команд

- Переключатель на рулевом колесе

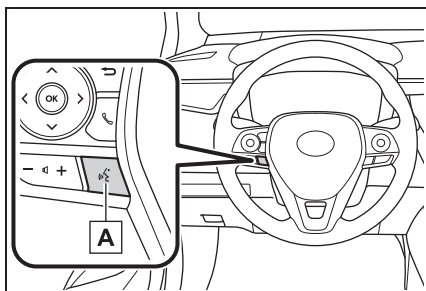

A Переключатель управления

ГОЛОСОМ

- Нажмите переключатель голосового управления, чтобы запустить систему речевых команд.
- Для того чтобы отменить речевые команды, нажмите и удерживайте переключатель голосового управления.

■ Микрофон

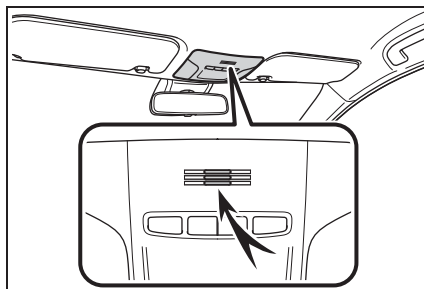

- Не требуется говорить прямо в микрофон при подаче команды.
- Речевые команды могут не распознаваться, если:
 - Произносятся слишком быстро.
 - Произносятся с низкой или высокой громкостью.
 - Люк или окна открыты.
 - Пассажиры разговаривают во время произнесения речевых команд.
 - Частота вращения вентилятора системы кондиционирования воздуха является высокой.
 - Вентиляционные отверстия кондиционера повернуты в сторону микрофона.
- В следующих условиях система может не распознавать команду правильно, и использование речевых команд может быть невозможным:
 - Команда неправильная или нечеткая. Помните, что системе может быть трудно распознавать определенные слова, акценты или речевые модели.
 - Существует чрезмерный фоновый шум, например, шум ветра.
- Дождитесь подтверждающего звукового сигнала, прежде чем произнести команду.

- Эта система может не работать сразу после поворота замка запуска двигателя <переключателя питания> в положение АСС или ON.

Эксплуатация системы речевых команд

- 1 Нажмите переключатель голосового управления.
 - Включается система речевых команд.
 - При нажатии на переключатель голосового управления во время воспроизведения голосовой команды будет остановлена команда распознавания голоса и сразу начнется воспроизведение сигнала прослушивания.
 - В режим распознавания голоса нажатие и удерживание переключателя голосового управления в течение 1 или более секунд отменяет режим распознавания голоса.
- 2 После подачи звукового сигнала произнесите или выберите требуемую команду.

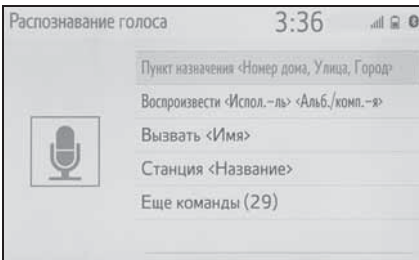

■ Отображение экрана со списком команд

- 1 Произнесите “Еще команды” или выберите “Еще команды” на экране основного меню команд.

- 2 Произнесите или выберите требуемую команду.

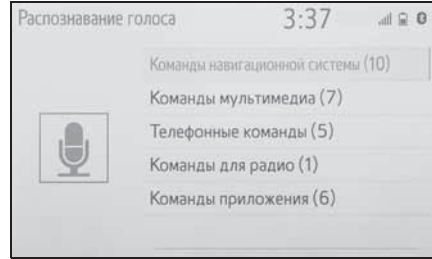

- Зачитывается список команд и выделяется соответствующая команда. Чтобы отменить эту функцию, нажмите переключатель голосового управления.

Список команд

Обзор списка команд

Распознаваемые речевые команды и их действия указаны ниже.

- Часто используемые команды перечислены в следующих таблицах.
- Для устройств, которые не установлены в автомобиле, соответствующие команды могут не работать. Кроме того, в зависимости от других условий, например, совместимости, некоторые команды могут не работать.
- Доступные функции могут варьироваться в зависимости от установленной системы.

Список команд

■ Общие

Команда	Действие
“Поправка”	Возврат к предыдущему состоянию
“Отмена”	Отмена системы речевых команд

■ Главное меню

Команда	Действие
“Еще команды”	Отображение наиболее часто используемых команд

■ Система навигации *

Команда	Действие
“пункт назначения <адрес>”	Настройка места назначения путем произнесения адреса
“Ввести страну <название страны>”	Настройка места назначения путем произнесения названия страны
“Ввести город <название города>”	Настройка места назначения путем произнесения названия города
“Введите почтовый код <почтовый индекс>”	Настройка места назначения путем произнесения почтового индекса
“домой”	Настройка места назначения на домашний адрес
“Избранное <название избранного>”	Настройка места назначения на <название избранного>

Команда	Действие
“Найти следующий объект <название объекта POI>”	Настройка места назначения на <имя POI>
“Показать карту”	Отображение экрана карты
“Повторить инструкции”	Повторяет последние инструкции навигации

*: С функцией навигации

■ Носители

Команда	Действие
“Воспроизвести <Испол.-ль> <Альб./Песня>” ^{*1}	Воспроизведение дорожек выбранного исполнителя и из альбома/композиции
“исполнитель <Имя исполнителя>” ^{*1}	Воспроизведение дорожек выбранного исполнителя
“альбом <Название альбома>” ^{*1}	Воспроизведение дорожек из выбранного альбома
“Песня <Название песни>” ^{*1}	Воспроизведение выбранной дорожки
“Воспроизвести список воспроизведения <Название списка воспроизведения>” ^{*1, 2}	Воспроизведение дорожек из выбранного списка воспроизведения

*1: Аудиоустройство должно быть подключено по USB-проводу для использования этой функции

*2: Доступно только для iPod/iPhone

■ Телефон

Команда	Действие
“набрать <номер телефона>”	Вызов выбранного номера телефона
“Снова набрать”	Вызов номера телефона самого последнего исходящего вызова
“позвонить <контакты>”	Вызов выбранного контакта телефона
“позвонить <контакты> <типы телефонов>”	Вызов выбранного контакта телефона по его выбранному типу телефона

■ Радио

Команда	Действие
“станция <название станции>”	Воспроизведение выбранной радиостанции

■ Приложение*

Команда	Действие
“Цена топлива”	Отображение информации о топливе
“Цена топлива в пункте назначения”	Отображение информации о топливе в вашем текущем местоположении
“Парковка”	Отображение информации о парковках
“Парковка в пункте назначения”	Отображение информации о парковках в вашем текущем местоположении
“Погода”	Отображение информации о погоде
“Погода в пункте назначения”	Отображение информации о погоде в вашем текущем местоположении

*: С функцией навигации

Мобильный помощник

Мобильный помощник - это функция помощи при голосовом вводе. Mobile Assist поддерживает Siri Eyes Free Mode и Google App. (Google App можно использовать только на соответствующем устройстве). Инструкции можно произносить в микрофон автомобиля, как при произнесении команд в телефон. Содержание запроса затем интерпретируется телефоном, а результат передается через динамики автомобиля. Для управления функцией Мобильный помощник совместимое устройство должно быть зарегистрировано и подключено к системе по каналу Bluetooth®. (→стр.36)

Устройства, которые могут быть подключены, и доступные функции

Mobile Assist поддерживает Siri Eyes Free Mode и Google App. Доступные свойства и функции могут варьироваться в зависимости от версии iOS/Android, установленной на подключенном устройстве.

Управление функцией Мобильный помощник

- 1 Нажмите и удерживайте переключатель , пока не появится экран Mobile Assistant.

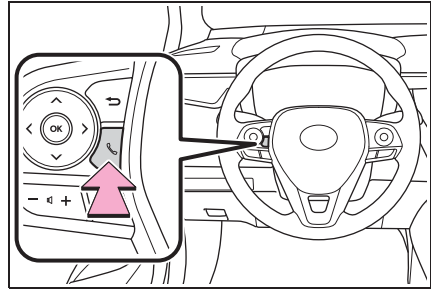

- 2 Мобильный помощник можно использовать, только когда отображается следующий экран.

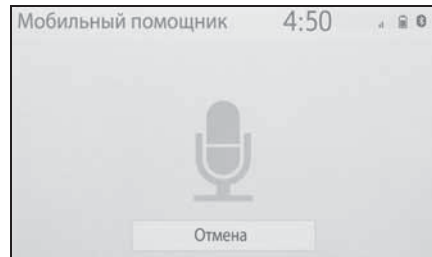

- Для отмены функции Мобильный помощник выберите "Отмена" или нажмите и удерживайте переключатель  на рулевом колесе.
- Для перезапуска Mobile Assistant для дополнительных команд нажмите переключатель  на рулевом колесе.
- Функцию Мобильный помощник можно перезапустить только после отклика системы на речевую команду.
- После произнесения команды функция Mobile Assistant автоматически завершит работу, чтобы выполнить

запрошенное действие.

- Громкость функции Мобильный помощник можно отрегулировать с помощью ручки “POWER VOLUME” или переключателей управления громкостью на рулевом колесе. Громкость функции Мобильный помощник и телефонного вызова синхронизированы.
-
- Пока выполняется телефонный вызов, использование функции Мобильный помощник невозможно.
 - В случае использования функции навигации мобильного телефона убедитесь, что в качестве активного аудиосистемы выбрана аудиосистема с интерфейсом Bluetooth® или iPod, чтобы слушать поэтапные подсказки направления.
 - Дождитесь звуковых сигналов, прежде чем использовать функцию Мобильный помощник.
 - Функция Мобильный помощник может не распознавать команды в следующих ситуациях:
 - Произносятся слишком быстро.
 - Произносятся с низкой или высокой громкостью.
 - Люк или окна открыты.
 - Пассажиры разговаривают во время использования функции Мобильный помощник.
 - Частота вращения вентилятора системы кондиционирования воздуха является высокой.
 - Вентиляционные отверстия кондиционера повернуты в сторону микрофона.

6-1. Система заднего вида

Система заднего вида 158

Меры предосторожности при
использовании системы
заднего вида 160

Это необходимо знать 165

Система заднего вида*

*: При наличии

Система заднего вида помогает водителю путем отображения изображения вида сзади автомобиля с фиксированными направляющими линиями при движении задним ходом, например, во время парковки.

- Экранные иллюстрации в этой главе использованы в качестве примера и могут отличаться от фактического изображения на экране.

Меры предосторожности при вождении

Система заднего вида является вспомогательным устройством, предназначенным помогать водителю при движении задним ходом. При движении задним ходом обязательно проверяйте всю область сзади и вокруг автомобиля визуально и с помощью зеркал, прежде чем начать движение. В противном случае возможно столкновение с другим автомобилем и несчастный случай.

Обратите внимание на следующие меры предосторожности при использовании системы заднего вида.



ПРЕДУПРЕЖДЕНИЕ

- При движении задним ходом никогда не полагайтесь только на систему заднего вида. Изображение и положение направляющих линий, отображаемых на экране, может отличаться от фактического состояния. Проявляйте такую же осторожность, как при выполнении маневра задним ходом на любом другом автомобиле.
- Обязательно двигайтесь медленно задним ходом, нажимая на педаль тормоза, чтобы контролировать скорость автомобиля.
- Инструкции носят исключительно рекомендательный характер. При парковке угол поворота рулевого колеса зависит от дорожных условий, состояния дорожного покрытия, состояния автомобиля и т.д. Необходимо полностью понимать это перед использованием системы заднего вида.
- При парковке убедитесь, что пространство для маневра соответствует габаритам автомобиля.
- Не используйте систему заднего вида в следующих случаях:
 - На покрытой льдом или скользкой дороге, в снегопад
 - При использовании цепей противоскольжения или запасных шин
 - Когда багажник закрыт не полностью
 - На неровных и извилистых дорогах, например, с поворотами и склонами

**ПРЕДУПРЕЖДЕНИЕ**

- При низких температурах изображение на экране может стать более темным или блеклым. Возможно искажение изображения во время движения автомобиля, либо отсутствие изображения на экране. Прежде чем начать движение, обязательно проверяйте всю область сзади и вокруг автомобиля визуально и с помощью зеркал.
- При замене шин на шины другого размера положение фиксированных направляющих линий, отображаемых на экране, может измениться.
- В камере использован специальный объектив. Расстояние между объектами и пешеходами, отображаемое на экране, отличается от фактического. (→стр.161)

Описание экрана

Экран системы заднего вида будет отображаться, если рычаг переключения передач переключается в положение "R", пока замок запуска двигателя <переключатель питания> находится в положении ON.

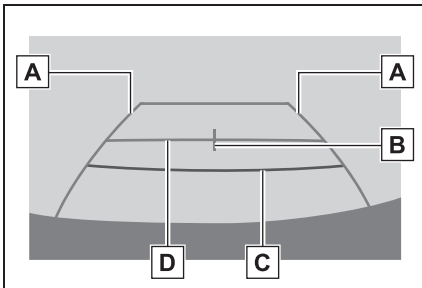

A Направляющая линия с указанием ширины автомобиля

Отображает траекторию при прямолинейном движении автомобиля задним ходом.

- Отображаемая ширина больше фактической ширины автомобиля.

B Направляющая линия с указанием центра автомобиля

Эта линия обозначает расчетный центр автомобиля на земле.

C Направляющая линия с указанием расстояния

Показывает расстояние за автомобилем.

- Отображает точку приблизительно в 0,5 м (м) (красная) от края бампера.

D Направляющая линия с указанием расстояния

Показывает расстояние за автомобилем.

- Отображает точку приблизительно в 1 м (м) (синяя) от края бампера.

Выключение системы заднего вида

Система заднего вида выключается при переключении рычага селектора в любое положение, кроме "R".

Меры предосторожности при использовании системы заднего вида

Область, отображаемая на экране

Система заднего вида отображает изображение с видом области сзади автомобиля от бампера.

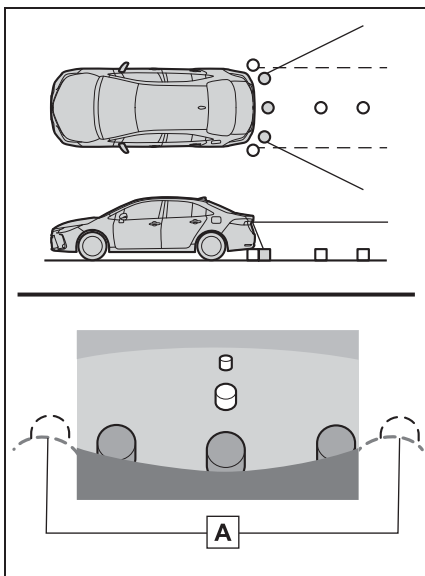

A Углы бампера

- Участок вокруг обоих углов бампера не будет отображаться.
- Процедура регулировки изображения для экрана системы заднего вида аналогична процедуре регулировки экрана. (→стр.33)
- Область, отображаемая на экране, может различаться в зависимости от условий ориентации автомобиля.
- Объекты, близко расположенные с каким-либо краем бампера или под бампером, не отображаются.
- В камере использован специальный

объектив. Расстояние показываемого на экране изображения отличается от фактического расстояния.

- Элементы, расположенные выше камеры, могут не отображаться на мониторе.

Камера

Камера для системы заднего вида расположена, как показано на иллюстрации.

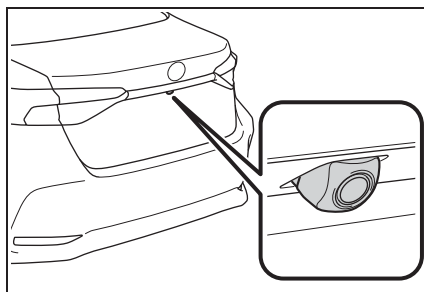

■ Использование камеры

Грязь или посторонние частицы (например, капли воды, снег, грязь и т.д.) попали на камеру, в результате чего она не может передавать четкое изображение. В этом случае промойте ее большим количеством воды и вытрите объектив камеры начисто мягкой и влажной тканью.



УВЕДОМЛЕНИЕ

- Система заднего вида может работать неправильно в следующих случаях.
 - При повреждении задней части автомобиля может измениться положение и угол крепления камеры.
 - Так как конструкция камеры является водонепроницаемой, не следует снимать, разбирать или изменять ее. Это может привести к неправильной работе.



УВЕДОМЛЕНИЕ

- Во время очистки объектива камеры вымойте камеру большим количеством воды и вытрите мягкой и влажной тканью. Сильное трение об объектив камеры может привести к появлению царапин на объективе и невозможности четкой передачи изображения.
- Следите, чтобы на камеру не попадали органические растворители, автомобильный воск, средства для очистки стекол или средства для нанесения на стекло. Если это произошло, сотрите его как можно быстрее.
- В работе системы возможны ошибки, если быстро изменяется температура, например, когда в холодную погоду на автомобиль попадает горячая вода.
- При мойке автомобиля не направляйте сильные струи воды на камеру или область вокруг нее. Это может привести к неисправности камеры.
- Не подвергайте камеру сильным ударам, т.к. это может привести к неисправности. Если это произошло, как можно быстрее проверьте автомобиль у дилера Toyota или в официальной ремонтной службе Toyota, либо в любой другой надежной ремонтной службе.

Разница между изображением на экране и фактическим состоянием дороги

- Направляющие линии с указанием расстояния и линии с указанием ширины автомобиля могут фактически быть непараллельными разделительным линиям парковочного места, даже если

кажется, что они параллельны. Обязательно проверьте обстановку визуально.

- Расстояние между направляющими линиями с указанием ширины автомобиля и разделительными линиями слева и справа парковочного места может быть неравным, даже если кажется, что оно равное. Обязательно проверьте обстановку визуально.
- Направляющие линии с указанием расстояния предназначены для ровных дорог. В любой из следующих ситуаций существует определенный допуск на погрешность между фиксированными направляющими линиями на экране и фактическим расстоянием/курсом на дороге.

■ При наличии резкого подъема сзади автомобиля

Направляющие линии с указанием расстояния будут казаться ближе к автомобилю, чем на самом деле. По этой причине объекты кажутся дальше, чем находятся в действительности. Аналогичным образом, будет определенная погрешность между направляющими линиями и фактическим расстоянием/траекторией на дороге.

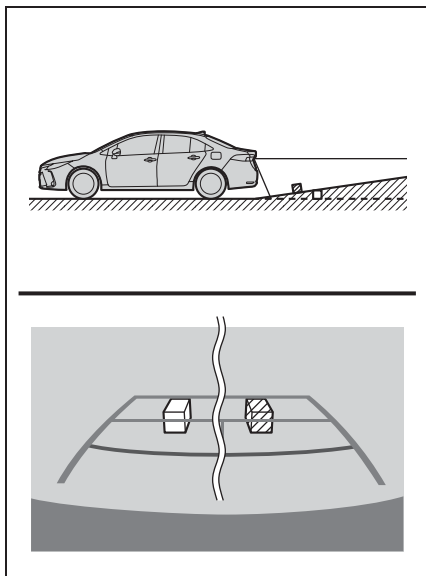

■ При наличии резкого уклона сзади автомобиля

Направляющие линии с указанием расстояния будут казаться дальше от автомобиля, чем на самом деле. По этой причине объекты кажутся ближе, чем находятся в действительности. Аналогичным образом, будет определенная погрешность между направляющими линиями и фактическим расстоянием/траекторией на дороге.

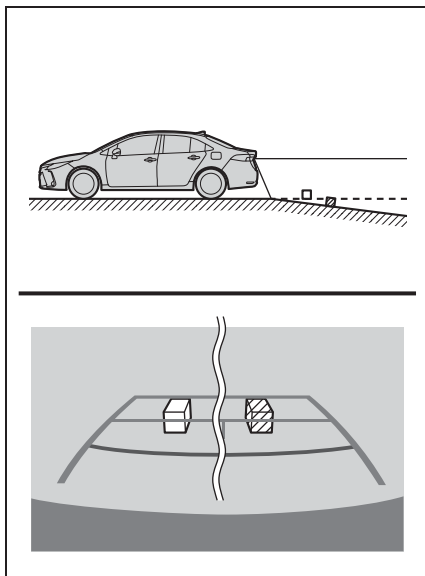

■ Когда какая-либо часть автомобиля проседает

Если какая-либо часть автомобиля проседает из-за количества пассажиров или распределения груза, присутствует допуск на погрешность между фиксированными направляющими линиями на экране и фактическим расстоянием/курсом на дороге.

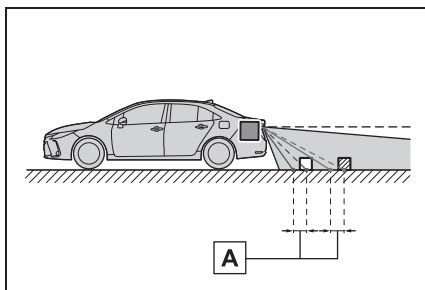

A Допуск на погрешность

При приближении к трехмерным объектам

Направляющие линии с указанием

расстояния отображаются согласно объектам с плоской поверхностью (например, дорога). С помощью направляющих линий и направляющих линий с указанием ширины автомобиля и направляющих линий с указанием расстояния невозможно определить положение трехмерных объектов (например, автомобилей). При приближении к трехмерным объектам, выдвинутым наружу (например, безбортовой кузов грузовика), обратите внимание на следующее.

■ Направляющие линии с указанием ширины автомобиля

Осмотрите пространство вокруг и сзади автомобиля. В указанном ниже случае грузовик находится за пределами направляющих линий с указанием ширины автомобиля, и кажется, что автомобиль не может столкнуться с грузовиком. Однако, задняя часть кузова грузовика может фактически пересекаться с направляющими линиями с указанием ширины автомобиля. В действительности, если вы будете двигаться назад в соответствии с направляющими линиями с указанием ширины автомобиля, автомобиль может столкнуться с грузовиком.

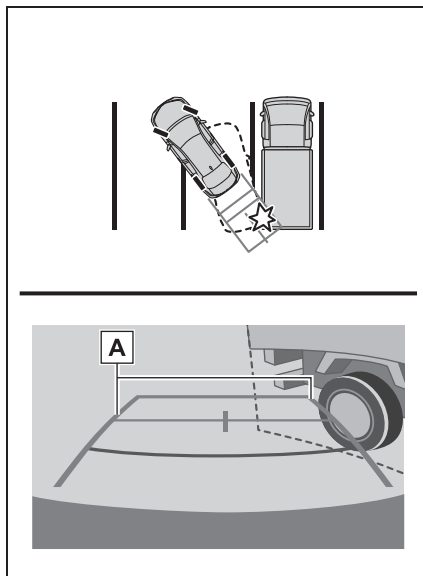

A Направляющие линии с указанием ширины автомобиля

■ Направляющие линии с указанием расстояния

Осмотрите пространство вокруг и сзади автомобиля. На экране кажется, что грузовик паркуется в точке **B**. Однако, на самом деле, при движении задним ходом до точки **A**, вы заденете грузовик. На экране кажется, что **A** самая близкая, а **C** - самая дальняя точка. Однако, в действительности расстояние до **A** и **C** одинаково, а **B** удалена больше, чем **A** и **C**.

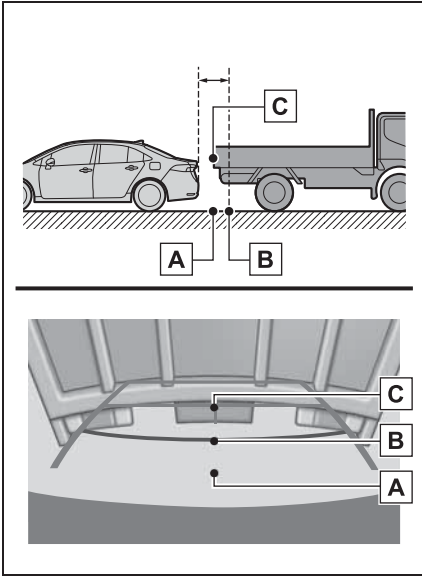

Это необходимо знать

Если вы замечаете какие-либо признаки неисправностей

Если вы замечаете какие-либо следующие признаки неисправностей, см. информацию о наиболее вероятной причине и способе устранения, затем выполните проверку повторно.

Если признак неисправности сохраняется, несмотря на принятые меры, проверьте автомобиль у дилера Toyota или в официальной ремонтной службе Toyota, либо в другой надежной ремонтной службе.

Признак неисправности	Вероятная причина	Способ устранения
Изображение плохо видно	<ul style="list-style-type: none"> • Автомобиль находится на темном участке • Высокая или низкая температура вокруг объектива • Низкая наружная температура • Капли воды на камере • Высокая влажность или идет дождь • На камеру попали посторонние частицы (грязь и т.д.) • На камеру попадают прямые солнечные лучи или свет фар • Автомобиль находится под воздействием флуоресцентного освещения, освещения натриевыми лампами, света ртутных ламп и т.д. 	<p>Двигайтесь задним ходом, визуально контролируя обстановку вокруг автомобиля. (Снова используйте систему после улучшения условий).</p> <p>Процедура регулировки качества изображения для системы заднего вида аналогична процедуре регулировки экрана. (→стр.33)</p>
Изображение размытое	Грязь или посторонние частицы (например, капли воды, снег, грязь и т.д.) попали на камеру.	Вымойте камеру большим количеством воды и вытрите ее объектив начисто мягкой и влажной тканью.

Признак неисправности	Вероятная причина	Способ устранения
Изображение не выровнено	Камера или участок вокруг нее были подвергнуты сильному удару.	Проверьте автомобиль у дилера Toyota или в официальной ремонтной службе Toyota, либо в другой надежной ремонтной службе.
Фиксированные направляющие линии расположены очень далеко от зоны выравнивания	Положение камеры не выровнено.	Проверьте автомобиль у дилера Toyota или в официальной ремонтной службе Toyota, либо в другой надежной ремонтной службе.
	<ul style="list-style-type: none"> • Автомобиль наклонен (большая нагрузка на автомобиль, низкое давление в шинах из-за прокола и т.д.) • Автомобиль эксплуатируется под наклоном. 	<p>Если это связано с этими причинами, это не является неисправностью.</p> <p>Двигайтесь задним ходом, визуально контролируя обстановку вокруг автомобиля.</p>

7-1. Эксплуатация телефона

(система громкой связи для
мобильных телефонов)

Краткий справочник 168

Некоторые основные функции
..... 169

Совершение вызова с помощью
системы громкой связи с
интерфейсом Bluetooth® ... 173

Прием вызова с помощью
системы громкой связи с
интерфейсом Bluetooth® ... 177

Разговор с использованием
системы громкой связи с
интерфейсом Bluetooth® ... 178

Функция сообщений телефона с
интерфейсом Bluetooth® ... 180

7-2. Настройка

Настройки телефона 185

7-3. Что делать, если...

Поиск и устранение
неисправностей 195

Краткий справочник

Управление экраном телефона

Верхний экран телефона можно открыть следующими способами:

- ▶ С кнопки “PHONE”
 - 1 Нажмите кнопку “PHONE”.
- ▶ С кнопки “MENU”
 - 1 Нажмите кнопку “MENU”, затем выберите “Телефон”.

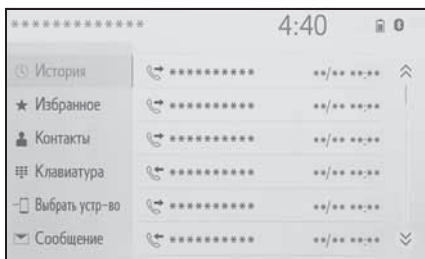

Управление системой громкой связи с интерфейсом Bluetooth®

Следующие функции можно использовать при управлении телефоном:

- Регистрация/подключение устройства с интерфейсом Bluetooth® (→стр.36)
- Совершение вызова с помощью системы громкой связи с интерфейсом Bluetooth® (→стр.173)
- Прием вызова с помощью системы громкой связи с интерфейсом Bluetooth® (→стр.177)
- Разговор с использованием системы громкой связи с

интерфейсом Bluetooth®
(→стр.178)

Функция сообщений

Следующую функцию можно использовать в функции сообщений:

- Использование функции сообщений телефона с интерфейсом Bluetooth® (→стр.180)

Настройка телефона

Следующие настройки можно ввести в системе:

- Настройки телефона (→стр.185)
- Настройки Bluetooth® (→стр.40)

Некоторые основные функции

Система громкой связи позволяет совершать и принимать вызовы, не убирая рук с рулевого колеса.

Эта система поддерживает Bluetooth®. Bluetooth® - это система беспроводной передачи данных, обеспечивающая пользование мобильными телефонами без проводного подключения или размещения на подставке для подзарядки.

Процедура эксплуатации телефона описана ниже.

- Не гарантирована работа этой системы со всеми устройствами с интерфейсом Bluetooth®.
- Если мобильный телефон не поддерживает Bluetooth®, эта система не будет работать.
- При следующих условиях система может не работать:
 - Мобильный телефон выключен.
 - Текущее местоположение находится вне зоны действия сети связи.
 - Мобильный телефон не подключен.
 - Элемент питания мобильного телефона разряжен.
- При одновременном использовании системы громкой связи или аудиосистемы с интерфейсом Bluetooth® и функций Wi-Fi® могут возникнуть следующие неполадки:
 - Может прерваться соединение Bluetooth®.
 - Во время воспроизведения аудиосистемы с интерфейсом Bluetooth® может слышаться шум.

- Во время телефонных вызовов может быть слышен шум.
- Bluetooth® использует частотный диапазон 2,4 GHz (ГГц). Если соединение Wi-Fi® и соединение Bluetooth® используются одновременно, возможно негативное влияние на каждое соединение.
- Если устройство с интерфейсом Bluetooth® пытается подключиться к автомобилю, пока другое устройство подключено в качестве аудиоустройства с интерфейсом Bluetooth® или подключено с использованием системы громкой связи, Miracast™ или MirrorLink™ (через Wi-Fi®), скорость передачи данных может снизиться или могут возникнуть неисправности, например, искажение изображения или пропуски звука. Если устройство с интерфейсом Bluetooth® подключено к системе, помехи, которые оно может вызывать, сокращаются. Если у вас имеется устройство с включенным соединением Bluetooth®, обязательно зарегистрируйте его в системе и подключите его или отключите его функцию Bluetooth®.
- Когда устройство подключено по каналу Bluetooth®, значок Bluetooth® в строке состояния будет отображаться синим цветом. (→стр.16)



ПРЕДУПРЕЖДЕНИЕ

- Во время движения не пользуйтесь мобильным телефоном.

**ПРЕДУПРЕЖДЕНИЕ**

- Ваша аудиосистема оснащена антеннами Bluetooth®. Лицам с имплантированными кардиостимуляторами, кардиостимуляторами ресинхронизационной терапии или имплантированными кардиовертерами-дефибрилляторами и не следует находиться рядом с антеннами Bluetooth®. Радиоволны могут негативно повлиять на работу таких устройств.
- Прежде чем пользоваться устройствами с интерфейсом Bluetooth®, людям, пользующимся какими-либо другими электронными медицинскими устройствами, кроме имплантированных кардиостимуляторов, кардиостимуляторов ресинхронизационной терапии или имплантированных кардиовертеров-дефибрилляторов, следует проконсультироваться о том, каким образом радиоволны влияют на работу таких устройств. Радиоволны могут оказать неожиданное воздействие на функционирование таких медицинских устройств.

**УВЕДОМЛЕНИЕ**

- Не оставляйте мобильный телефон в автомобиле. Температура в салоне может повыситься до уровня, при котором телефон может быть поврежден.

Регистрация/подключение телефона с интерфейсом Bluetooth®

Для того чтобы использовать систему громкой связи для мобильных телефонов, необходимо

зарегистрировать мобильный телефон в системе. (→стр.36)

■ Подключение устройства с интерфейсом Bluetooth®

► Регистрация дополнительного устройства

1 Отобразите верхний экран телефона. (→стр.168)

2 Выберите “Выбрать устр-во”.

3 Выберите “Добавить устр-во”.

● Когда подключено другое устройство Bluetooth®, появится экран с запросом подтверждения. Для отключения устройства с интерфейсом Bluetooth® выберите “Да”.

4 Следуйте этапам в пункте “Регистрация телефона с интерфейсом Bluetooth® в первый раз” с этапа 5. (→стр.36)

► Выбор зарегистрированного устройства

1 Отобразите верхний экран телефона. (→стр.168)

2 Выберите “Выбрать устр-во”.

3 Выберите требуемое устройство, которое будет подключено.

4 Проверьте, что экран подтверждения отображается, когда подключение завершено.

● Если отображается сообщение об ошибке, следуйте инструкциям на экране, чтобы повторить попытку.

■ Отображение состояния телефона с интерфейсом Bluetooth®

Состояние телефона с интерфейсом

Bluetooth® появляется в правом верхнем углу экрана. (→стр.16)

Использование переключателя телефона/микрофона

■ Переключатель на рулевом колесе

Нажатием на переключатель телефона можно принять или завершить вызов, не убирая руки с рулевого колеса.

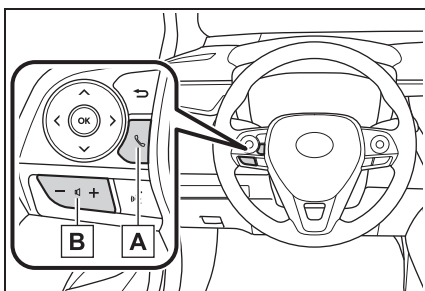

A Переключатель телефона

- Если переключатель нажимается во время вызова, происходит завершение вызова.
- Если переключатель нажимается, когда принимается входящий вызов, выполняется ответ на вызов.
- Если переключатель нажимается, когда принимается удерживаемый вызов, выполняется ответ на удерживаемый вызов.

B Переключатель управления громкостью

- Нажмите сторону "+", чтобы увеличить громкость.
- Нажмите сторону "-", чтобы уменьшить громкость.

■ Микрофон

Микрофон используется во время разговора по телефону.

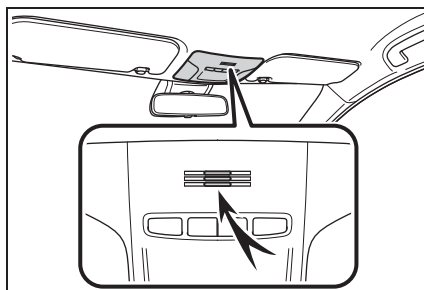

- Голос собеседника будет слышен из передних динамиков. Звук аудио-/видеосистемы будет выключаться во время телефонных вызовов или использования речевых команд системы громкой связи.
- Можно попеременно говорить с собеседником по телефону. Если оба собеседника говорят одновременно, другой абонент не может слышать, что было сказано. (Это не является неисправностью).
- Поддерживайте низкую громкость вызова. В противном случае голос собеседника может быть слышен вне салона, и может усиливаться эхо. Во время разговора по телефону четко говорите в микрофон.
- Ваш собеседник может не слышать сказанного в следующих случаях:
 - Движение по грунтовой дороге. (При избыточном шуме дорожного движения.)
 - Движение с высокой скоростью.
 - Люк или окна открыты.
 - Вентиляционные отверстия кондиционера направлены в сторону микрофона.
 - Звук вентилятора кондиционера является громким.
 - Снижение качества звучания, связанное с используемым телефоном и/или сетью.



УВЕДОМЛЕНИЕ

- Не нажимайте и не подносите острый предмет к микрофону. Это может вызвать неисправность.

Система речевых команд

Нажмите этот переключатель, чтобы управлять системой речевых команд.

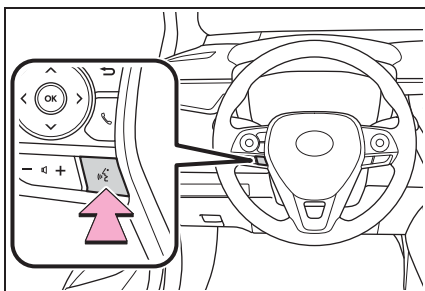

- Можно управлять системой речевых команд и ее списком команд. (→стр.150)

О контактах в списке контактов

- Следующие данные сохраняются для каждого зарегистрированного телефона. Когда подключен другой телефон, следующие зарегистрированные данные не могут быть считаны:
 - Данные контакта
 - Данные журнала вызовов
 - Избранные данные
 - Данные изображений
 - Все настройки телефона
 - Настройки сообщений
- При удалении регистрации телефона вышеуказанные данные также удаляются.

При продаже или утилизации автомобиля

При использовании системы громкой связи можно зарегистрировать множество персональных данных. При продаже или утилизации

автомобиля инициализируйте данные. (→стр.54)

- Следующие данные в системе можно инициализировать:
 - Данные контакта
 - Данные журнала вызовов
 - Избранные данные
 - Данные изображений
 - Все настройки телефона
 - Настройки сообщений
- После инициализации данные и настройки будут удалены. Будьте внимательны при инициализации данных.

Совершение вызова с помощью системы громкой связи с интерфейсом Bluetooth®

После регистрации телефона с интерфейсом Bluetooth® можно совершить вызов с помощью системы громкой связи.

Существует несколько способов совершить вызов, как описано ниже.

Способы вызова по телефону с интерфейсом Bluetooth®

- 1 Отобразите верхний экран телефона. (→стр.168)
- 2 Выберите требуемый способ для вызова.

■ Способы вызова с экрана телефона

- С помощью журнала вызовов (→стр.173)
- По избранному (→стр.174)
- По списку контактов (→стр.174)
- С помощью клавиатуры (→стр.175)
- По сообщению (→стр.183)
- Кроме того, доступны следующие списки с экрана каждой функции
 - С помощью вызова POI* (→стр.70)
 - С помощью системы речевых команд (→стр.172)
 - SOS* (→стр.175)
 - С помощью главного экрана (→стр.176)

* С функцией навигации

С помощью журнала вызовов

Можно выбрать до 45 самых последних элементов журнала вызовов (пропущенные, входящие и исходящие).

- 1 Отобразите верхний экран телефона. (→стр.168)
- 2 Выберите “История” и выберите требуемый контакт.
 - Если выбирается контакт, не зарегистрированный в списке контактов, имя отображается как “Неизвестный контакт”. В этом случае выберите номер, чтобы правильно совершить вызов.
- 3 Проверьте, что отображается экран набора номера.

● Отображаются значки типа вызова.

: Пропущенный вызов

: Входящий вызов

: Исходящий вызов

- При постоянном совершении вызовов по одному и тому же номеру в журнале вызовов указывается только последний вызов.
- При приеме вызова с номера телефона, зарегистрированного в списке контактов, отображается имя.
- В памяти системы также сохраняются номера удержанных вызовов.
- В зависимости от типа используемого вами мобильного телефона с интерфейсом Bluetooth® совершение международных вызовов может оказаться невозможным.
- Список должен группировать вместе последовательные записи с тем же

номером телефона и тем же типом вызова. Например, два вызова с мобильного Джона будут отображаться следующим образом: Джон (2)

По списку избранного

Вызовы можно совершать с помощью зарегистрированных контактов, которые можно выбрать из списка контактов. (→стр.191)

- 1 Отобразите верхний экран телефона. (→стр.168)
- 2 Выберите “Избранное” и выберите требуемый контакт.
- 3 Выберите требуемый номер.
- 4 Проверьте, что отображается экран набора номера.

По списку контактов

Вызовы можно совершать с помощью данных контактов, которые переданы из зарегистрированного мобильного телефона. (→стр.187)

До 5000 контактов (максимум 4 номера телефона и адреса электронной почты на один контакт) можно зарегистрировать в списке контактов.

- 1 Отобразите верхний экран телефона. (→стр.168)
- 2 Выберите “Контакты” и выберите требуемый контакт.

- 3 Выберите требуемый номер.

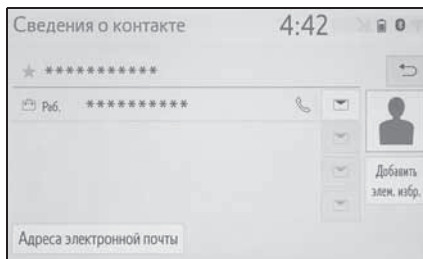

“Добавить элем. избр.”/“Удалить элем. избр.”: Выберите, чтобы зарегистрировать/удалить контакт в списке избранного. (→стр.192)
 “Адреса электронной почты”: Выберите, чтобы отобразить зарегистрированные адреса электронной почты контакта.

- 4 Проверьте, что отображается экран набора номера.

Когда список контактов пустой

- Для телефонов с интерфейсом Bluetooth®, совместимых с РВАР, когда “Автоматическая передача” включено (→стр.188)

- Контакты передаются автоматически.

- Для телефонов с интерфейсом Bluetooth®, совместимых с РВАР, когда “Автоматическая передача” выключено (→стр.188)

- 1 Выберите требуемый элемент.

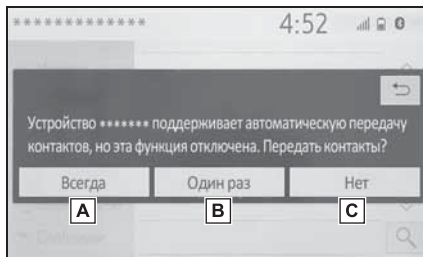

- 1 Выберите, чтобы всегда

автоматически передавать все контакты из подключенного мобильного телефона.

B Выберите, чтобы передавать все контакты из подключенного мобильного телефона только один раз.

C Выберите, чтобы отменить передачу.

2 Проверьте, что экран подтверждения отображается, когда операция завершена.

■ **Для телефонов с интерфейсом Bluetooth[®], не совместимых с RVAR, но совместимых с OPP**

1 Выберите требуемый элемент.

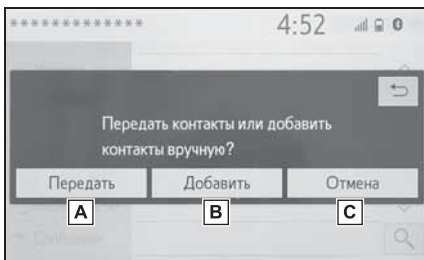

A Выберите, чтобы всегда автоматически передавать все контакты из подключенного мобильного телефона.

B Выберите, чтобы добавить новый контакт вручную. Выполните действия, описанные в пункте "Регистрация нового контакта в списке контактов" с этапа 2. (→стр.190)

C Выберите, чтобы отменить передачу.

● Если мобильный телефон не совместим ни с RVAR, ни с OPP, контакты не могут быть переданы с помощью Bluetooth[®]. Но контакты можно передать с USB-устройства. (→стр.190)

● В зависимости от типа телефона с интерфейсом Bluetooth[®]:



• Может потребоваться выполнить дополнительные действия с телефоном при передаче данных контактов.

• Зарегистрированное изображение в списке контактов может не передаваться в зависимости от типа подключенного телефона с интерфейсом Bluetooth[®].

С помощью клавиатуры

1 Отобразите верхний экран телефона. (→стр.168)

2 Выберите "Клавиатура" и введите номер телефона.

3 Выберите  или нажмите переключатель  на рулевом колесе.

4 Проверьте, что отображается экран набора номера.

● В зависимости от типа подключаемого телефона с интерфейсом Bluetooth[®] может потребоваться выполнить дополнительные действия с телефоном.

SOS*

*: С функцией навигации

Служба экстренных вызовов 112

Эта функция используется для совершения экстренного вызова 112.

Эта функция недоступна, когда система громкой связи не подключена.

Вызов должен совершаться из страны, где служба 112 доступна.

- 1 Отобразите верхний экран телефона. (→стр.168)
 - 2 Выберите “Клавиатура” и выберите “SOS”.
 - 3 Выберите “112”.
 - 4 Проверьте, что отображается экран набора номера.
- Текущее местоположение автомобиля отображается на экране.

-
- Функция SOS использует другую систему, а не ЭРА-ГЛОНАСС (при наличии).

Помощь на дорогах

Эта функция используется для совершения вызова в службу помощи на дорогах Toyota.

Вызов должен быть совершен из страны, где служба помощи на дорогах Toyota доступна.

Для того чтобы использовать эту функцию, необходимо зарегистрировать страну. (→стр.193)

- 1 Отобразите верхний экран телефона. (→стр.168)
 - 2 Выберите “Избранное” и выберите “Помощь Toyota”.
 - 3 Выберите .
 - 4 Проверьте, что отображается экран набора номера.
- Текущее местоположение автомобиля отображается на

экране.

С помощью главного экрана

- 1 Отобразите главный экран. (→стр.29)
- 2 Выберите требуемый контакт.
- 3 Проверьте, что отображается экран набора номера.

Регистрация нового контакта

- 1 Выберите и удерживайте сенсорную кнопку, чтобы добавить контакт.
 - 2 Выберите требуемый контакт.
 - 3 Выберите требуемый номер.
-
- Если в списке контактов нет записей, регистрация контактов на главном экране невозможна.
 - Невозможно зарегистрировать контакт на главном экране во время движения.

Прием вызова с помощью системы громкой связи с интерфейсом Bluetooth®

При приеме вызова отображается следующий экран в сопровождении звука.

Входящие вызовы

- 1 Выберите “Ответить” или нажмите переключатель  на рулевом колесе, чтобы говорить по телефону.

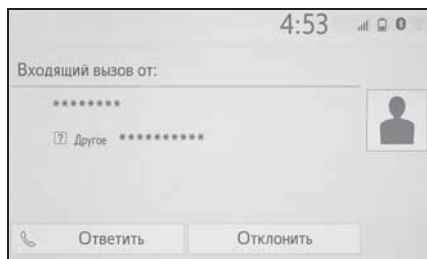

“Отклонить”: Выберите, чтобы отказаться от приема вызова.

Для того чтобы отрегулировать громкость принятого вызова: Поверните ручку “POWER VOLUME” или используйте переключатель управления громкостью на рулевом колесе.

- Во время международных телефонных вызовов имя или номер собеседника могут неправильно отображаться в зависимости от типа вашего мобильного телефона.
- Можно настроить режим отображения входящего вызова. (→стр.186)

- Мелодия звонка, настроенная на экране настроек звука, будет звучать при входящем вызове. В зависимости от типа телефона с интерфейсом Bluetooth® и система, и телефон с интерфейсом Bluetooth® могут звучать одновременно при входящем вызове. (→стр.185)

Разговор с использованием системы громкой связи с интерфейсом Bluetooth®

Во время разговора по телефону отображается следующий экран. Описанные ниже операции можно выполнить на этом экране.

Работа с экраном вызовов

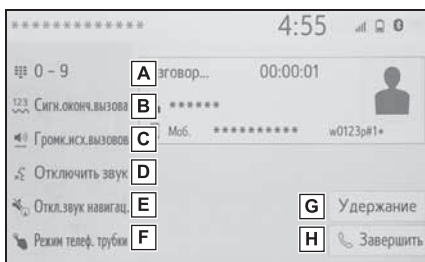

- A** Выберите, чтобы отобразить клавиатуру для отправки сигналов. (→стр.178)
- B** Выберите, чтобы отправить сигналы. Эта кнопка появляется, только когда номер, содержащий (w), набирается в режиме громкой связи. (→стр.178)
- C** Выберите, чтобы отрегулировать громкость вашего голоса, который собеседник будет слышать из своего динамика. (→стр.179)
- D** Выберите, чтобы собеседник не слышал вашего голоса.
- E** Выберите, чтобы выключить звук подсказок ведения по маршруту системы навигации во время телефонного вызова.*

- F** Выберите, чтобы переключать режимы гарнитуры между громкой связью и мобильным телефоном.
 - G** Выберите, что установить вызов на удержание. Для отмены этой функции выберите “Активировать”.
 - H** Выберите, чтобы завершить разговор.
- *: С функцией навигации

- Когда вызов с мобильного телефона переключается в режим громкой связи, будет отображен экран громкой связи, а его функциями можно управлять на этом экране.
- Переключение между вызовом с мобильного телефона и вызовом в режиме громкой связи можно выполнять напрямую с помощью телефона.
- Способы и операции передачи будут разными в зависимости от типа используемого мобильного телефона.
- Для получения сведений об эксплуатации мобильного телефона см. прилагаемое к нему руководство.

Отправка сигналов

■ С помощью клавиатуры

Эту операцию нельзя выполнять во время движения.

- 1 Выберите “0-9”.
- 2 Введите требуемый номер.

■ Выбрав “Сигн.оконч.вызова”

“Сигн.оконч.вызова” появляется, когда непрерывный тональный сигнал(ы), содержащий (w), зарегистрирован в списке контактов. Эту операцию можно выполнять во время движения.

1 Выберите “Сигн.оконч.вызова”.

- Непрерывный тональный сигнал - это строка символов, содержащая числа и символы “p” или “w”. (напр., 056133w0123p#1)
- Когда используется сигнал паузы “p”, тональные данные до сигнала следующей паузы будут автоматически отправляться через 2 секунды. Когда используется сигнал паузы “w”, тональные данные до сигнала следующей паузы будут автоматически отправляться после выполнения пользователем действия.
- Разъединяющие сигналы можно использовать, когда желательна автоматизированная операция услуги, основанной на телефоне, такой как автоответчик или банковская телефонная услуга. Номер телефона с непрерывными тональными сигналами можно зарегистрировать в списке контактов.

Настройка громкости передачи

- 1 Выберите “Громк.исх.вызовов”.
- 2 Выберите требуемый уровень для громкости передачи.
- 3 Нажмите кнопку , чтобы отобразить предыдущий экран.

- Качество звука голоса, раздающегося из динамика собеседника, может испытывать негативное влияние.
- “Громк.исх.вызовов” затеняется, когда включен беззвучный режим.

Переключение вызовов во время вызова

- Когда во время вызова не удерживаются другие вызовы:

Отображается “Удержание”. Когда выбрано, текущий вызов удерживается.

- Когда нет текущего вызова, но есть вызов на удержании: Отображается “Активировать”. Когда выбрано, система переключается на удерживаемый вызов.
 - Когда во время вызова есть другой удерживаемый вызов: Отображается “Поменять вызовы”. Когда выбрано, текущий вызов удерживается, а система переключается на вызов, который удерживался.
-
- Эта функция может быть недоступна в зависимости от типа мобильного телефона.

Ожидание входящего вызова

Когда вызов прерывается третьим собеседником во время разговора, отображается экран входящего вызова.

- 1 Выберите “Ответить” или нажмите переключатель  на рулевом колесе, чтобы начать разговор с собеседником.

“Отклонить”: Выберите, чтобы отказаться от приема вызова.

■ Переключение собеседников

- 1 Выберите “Поменять вызовы”.
- При каждом выборе “Поменять вызовы” во время прерванного вызова удерживаемый абонент переключается.

- Эта функция может быть недоступна в зависимости от типа мобильного телефона.

Функция сообщений телефона с интерфейсом Bluetooth®

Принимаемые сообщения можно пересылать с подключенного телефона с интерфейсом Bluetooth®, обеспечивая проверку и ответ с помощью системы.

В зависимости от типа подключенного телефона с интерфейсом Bluetooth® принятые сообщения могут не передаваться в систему.

Если телефон не поддерживает функцию сообщений, эту функцию нельзя использовать.

Отображение экрана сообщений

- 1 Отобразите верхний экран телефона. (→стр.168)
- 2 Выберите “Сообщение”.
- Подтверждающее сообщение появляется, когда функция “Автоматическая передача сообщений” включена (→стр.192), выберите “Да”.
- 3 Проверьте, что отображается экран сообщений.

“Телефон”: Выберите, чтобы сменить режим телефона.

- Имя учетной записи отображается в левой части экрана.
- Имена учетных записей - это имена, существующие на текущем подключенном телефоне.

- Следующие функции можно использовать в функции сообщений:
 - Прием сообщения (→стр.180)
 - Проверка принятых сообщений (→стр.181)
 - Проверка отправленных сообщений (→стр.182)
 - Создание нового сообщения (→стр.182)
 - Ответ на сообщение (быстрый ответ) (→стр.182)
 - Вызов отправителя сообщения (→стр.183)
 - Настройки сообщений (→стр.192)

Прием сообщения

Когда принимается электронная почта/SMS/MMS, всплывает экран входящего сообщения со звуком, и управление можно выполнять на экране.

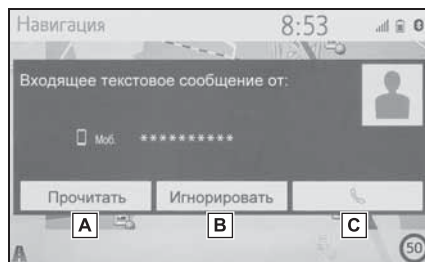

- A** Выберите, чтобы проверить сообщение.
- B** Выберите, чтобы не открывать сообщение.
- C** Выберите, чтобы вызвать отправителя сообщения.

- В зависимости от мобильного телефона, используемого для приема сообщений, или состояния его регистрации в системе некоторая информация может не отображаться.

- Всплывающий экран отдельно доступен для входящей электронной почты и сообщений SMS/MMS при следующих условиях:

Электронная почта:

- “Отображение входящих сообщений эл. почты” установлено на “Во весь экран”. (→стр.186)
- “Всплывающее уведомление эл. почты” включено. (→стр.186)

SMS/MMS:

- “Отображение вход. SMS/MMS-сообщений” установлено на “Во весь экран”. (→стр.186)
- “Всплывающее уведомление SMS/MMS” включено. (→стр.186)

Проверка принятых сообщений

- 1 Отобразите экран сообщений. (→стр.180)
- 2 Выберите требуемое имя учетной записи.
- 3 Выберите требуемое сообщение из списка.
- 4 Проверьте, что сообщение отображается.

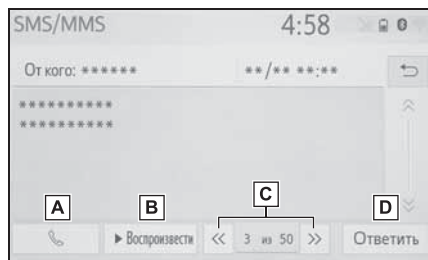

- A** Выберите, чтобы вызвать отправителя сообщения.
- B** Выберите, чтобы сообщение было зачитано.
Для отмены этой функции

выберите “Стоп”.

Когда “Автоматическое чтение сообщений” включено, сообщения будут автоматически зачитываться. (→стр.192)

- C** Выберите, чтобы отобразить предыдущее или следующее сообщение.
- D** Выберите, чтобы ответить на сообщение. (→стр.182)

- В зависимости от типа подключаемого телефона с интерфейсом Bluetooth® может потребоваться выполнить дополнительные действия с телефоном.
- Сообщения отображаются в соответствующей зарегистрированной папке адресов электронной почты подключенного телефона с интерфейсом Bluetooth®. Выберите требуемую папку для отображения.
- Только принятые сообщения могут отображаться на подключенном телефоне с интерфейсом Bluetooth®.
- Текст сообщения не отображается во время движения.
- Поверните ручку “POWER VOLUME” или используйте переключатель управления громкостью на рулевом колесе, чтобы отрегулировать громкость зачитываемого сообщения.
- Поле “Тема:” не отображается при работе с SMS.
- Только электронная почта: Выберите “Пометить как непрочитанн.” или “Пометить как прочитанное”, чтобы пометить электронное письмо как непрочитанное или прочитанное на экране сообщения.
Эта функция доступна, когда “Обновить состояние прочтения сообщения в телефоне” включено. (→стр.192)

Проверка отправленных сообщений

- 1 Отобразите экран сообщений. (→стр.180)
- 2 Выберите требуемый ящик исходящих сообщений из списка, отображаемого в левой части экрана.
- 3 Выберите требуемое сообщение из списка.
- 4 Проверьте, что сообщение отображается.

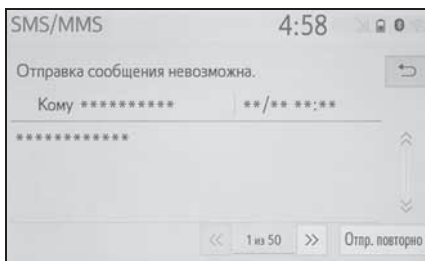

“Отпр. повторно”: Выберите, чтобы переслать сообщение. Этот переключатель отображается в случае сбоя при отправке текстового сообщения.

Создайте новое сообщение

Тип сообщения, которое можно создать, - только SMS.

- 1 Отобразите верхний экран телефона. (→стр.168)
 - ▶ С экрана со списком контактов или избранным
- 2 Выберите “Контакты” или “Избранное”.
- 3 Выберите требуемый контакт.
 - ▶ С экрана журнала вызовов
- 2 Выберите “История”.

- 3 Выберите контакт, еще не зарегистрированный в списке контактов.

- 4 Выберите  согласно требуемому номеру.

- 5 Выберите “Создать”.

- 6 Введите сообщение и затем выберите “ОК”.

- 7 Выберите “Отправить”.

“Отмена”: Выберите, чтобы отменить отправку сообщения.

- Во время отправки сообщения отображается экран отправки сообщения.
- 8 Проверьте, что экран подтверждения отображается, когда операция завершена.
- Если отображается сообщение об ошибке, следуйте инструкциям на экране, чтобы повторить попытку.

- Короткое сообщение может содержать до 160 символов. Разделенный текст будет отправлен, когда тело сообщения превышает более 160 символов.

- В зависимости от телефона с интерфейсом Bluetooth[®], используемого для приема сообщений, использование функции ответа может быть невозможным.

Ответ на сообщение (быстрый ответ)

Уже сохранено 15 сообщений.

- 1 Отобразите экран сообщений. (→стр.180)
- 2 Выберите требуемое имя учетной записи, отображаемое в левой части экрана.

- 3 Выберите требуемое сообщение из списка.
- 4 Выберите “Ответить”.
- 5 Выберите “Быстрое сообщение”.
- 6 Выберите требуемое сообщение.



Выберите, чтобы изменить сообщение. (→стр.183)

- 7 Выберите “Отправить”.

“Отмена”: Выберите, чтобы отменить отправку сообщения.

- Во время отправки сообщения отображается экран отправки сообщения.
- 8 Проверьте, что экран подтверждения отображается, когда операция завершена.
 - Если отображается сообщение об ошибке, следуйте инструкциям на экране, чтобы повторить попытку.

- В зависимости от типа телефона с интерфейсом Bluetooth® функция ответа может быть недоступна.

■ Изменение сообщений быстрого ответа

Эту операцию нельзя выполнять во время движения.

- 1 Выберите “Ответить”.
- 2 Выберите “Быстрое сообщение”.
- 3 Выберите  согласно изменяемому требуемому сообщению.
- 4 Выберите “ОК”, когда изменение будет завершено.

- Для сброса измененных сообщений быстрого ответа выберите “По умолчанию”.

- Быстрое сообщение 1 (“Я за рулем и прибуду приблизительно через [##] минут.”)*: Это сообщение невозможно изменить, и оно автоматически заполнится (##) вычисленным системой навигации расчетным временем прибытия на экране сообщения подтверждения. Если настроены точки маршрута, будет показано значение (##) до следующей точки маршрута. Если в настоящее время в системе навигации нет настроенных маршрутов, быстрое сообщение № 1 невозможно выбрать.



*: С функцией навигации

Вызов отправителя сообщения

Вызовы можно совершить по электронной почте/SMS/MMS на номер телефона отправителя сообщения.

Эту операцию можно выполнять во время движения.

■ Вызов с дисплея сообщения e-mail/SMS/MMS

- 1 Отобразите экран сообщений. (→стр.180)
- 2 Выберите требуемое имя учетной записи, отображаемое в левой части экрана.
- 3 Выберите требуемое сообщение.
- 4 Выберите  или нажмите переключатель  на рулевом колесе.
- При наличии 2 или более номеров телефона выберите требуемый номер.

- 5 Проверьте, что отображается экран набора номера.

■ Вызов по номеру внутри сообщения

Вызов можно совершить по номеру, указанному в текстовой области сообщения.

Эту операцию нельзя выполнять во время движения.

- 1 Отобразите экран сообщений. (→стр.180)
- 2 Выберите требуемое имя учетной записи, отображаемое в левой части экрана.
- 3 Выберите требуемое сообщение.
- 4 Выберите текстовую область.

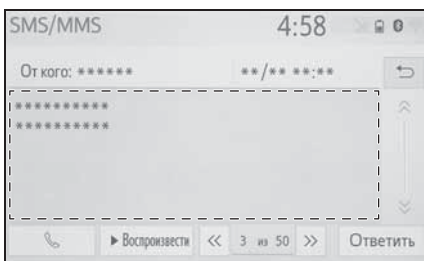

- Идентифицированные номера телефонов, содержащиеся в сообщении, отображаются синим цветом.
 - 5 Выберите требуемый номер.
 - 6 Проверьте, что отображается экран набора номера.
-
- Последовательность номеров может быть распознана в качестве номера телефона. Кроме того, некоторые номера телефонов могут не распознаваться, например, номера для других стран.

■ Вызов с экрана входящих сообщений

→стр.180

Настройки телефона

Отображение экрана настроек телефона

- 1 Нажмите кнопку "SETUP".

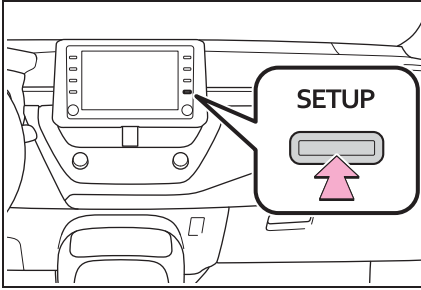

- 2 Выберите "Телефон".
- 3 Выберите требуемый элемент для настройки.

Экран настроек телефона

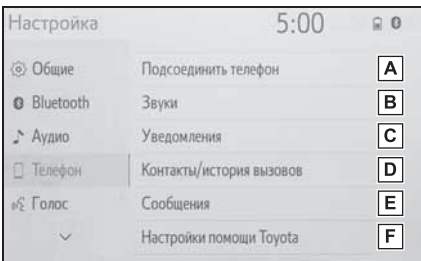

- A** Подключение устройства с интерфейсом Bluetooth® и изменение информации об устройстве с интерфейсом Bluetooth® (→стр.40, 43)
- B** Настройки звука (→стр.185)
- C** Настройки уведомлений (→стр.186)
- D** Настройки журнала

контактов/вызовов (→стр.187)

- E** Настройки сообщений (→стр.192)
- F** Настройки Toyota assistance* (→стр.193)

*: С функцией навигации

Экран настроек звуков

Можно регулировать громкость вызова и мелодии звонка. Можно выбрать мелодию звонка.

- 1 Отобразите экран настроек телефона. (→стр.185)
- 2 Выберите "Звуки".
- 3 Выберите требуемый элемент для настройки.

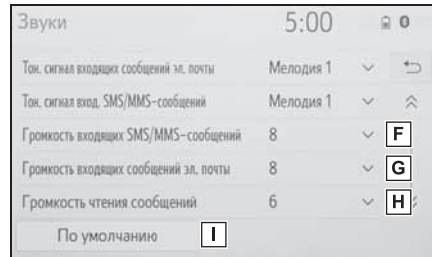
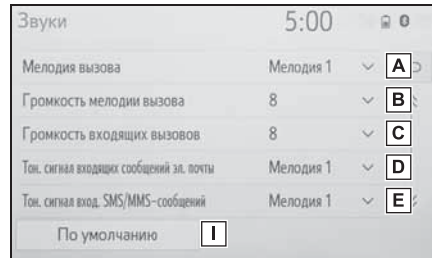

- A** Выберите, чтобы настроить требуемую мелодию звонка.
- B** Выберите "-" или "+", чтобы отрегулировать громкость мелодии звонка.
- C** Выберите "-" или "+", чтобы

отрегулировать громкость по умолчанию для голоса собеседника.

- D** Выберите, чтобы настроить требуемый сигнал входящей электронной почты.
- E** Выберите, чтобы настроить требуемый сигнал входящего SMS/MMS.
- F** Выберите “-” или “+”, чтобы отрегулировать громкость сигнала входящих SMS/MMS.
- G** Выберите “-” или “+”, чтобы отрегулировать громкость сигнала входящих e-mail.
- H** Выберите “-” или “+”, чтобы отрегулировать громкость зачитываемого сообщения.
- I** Выберите, чтобы сбросить все элементы настройки.

- В зависимости от типа телефона определенные функции могут быть недоступны.

Экран настроек уведомлений

- 1 Отобразите экран настроек телефона. (→стр.185)
- 2 Выберите “Уведомления”.

- 3 Выберите требуемый элемент для настройки.

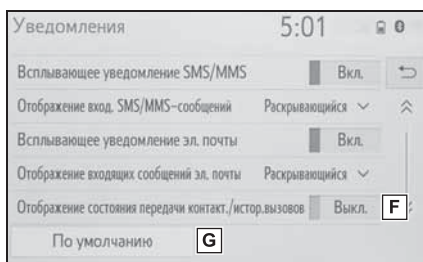
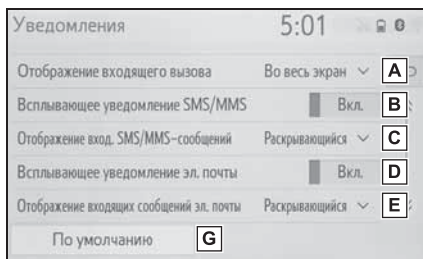

- A** Выберите, чтобы изменить отображение входящего вызова.

“Во весь экран”: Когда принимается вызов, отображается экран входящих вызовов, и возможно управление на экране.

“Раскрывающийся”: Сообщение отображается вверх экрана.

- B** Выберите, чтобы включить/выключить всплывающее окно с уведомлением о SMS/MMS.

- C** Выберите, чтобы изменить отображение входящего SMS/MMS.

“Во весь экран”: Когда принимается сообщение SMS/MMS, отображается экран отображения входящего SMS/MMS, и возможно управление на экране.

“Раскрывающийся”: При получении сообщения SMS/MMS сообщение

отображается вверху экрана.

D Выберите, чтобы включить/выключить всплывающее окно с уведомлением об электронной почте.

E Выберите, чтобы изменить отображение входящей электронной почты.

“Во весь экран”: Когда принимается электронная почта, отображается экран отображения входящей электронной почты, и возможно управление на экране.

“Раскрывающийся”: При получении электронной почты сообщение отображается вверху экрана.

F Выберите, чтобы включить/выключить отображение сообщения о завершении передачи контактов/журнала.

G Выберите, чтобы сбросить все элементы настройки.

● В зависимости от модели телефона эти функции могут быть недоступны.

Экран настроек контактов/журнала вызовов

Контакты можно передать из телефона с интерфейсом Bluetooth® в эту систему. Контакты и избранное можно добавлять, редактировать и удалять. Кроме того, можно удалить журнал вызовов.

- 1 Отобразите экран настроек телефона. (→стр.185)
- 2 Выберите “Контакты/история вызовов”.

3 Выберите требуемый элемент для настройки.

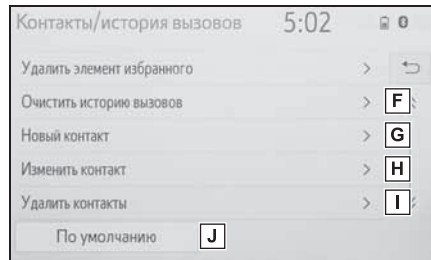
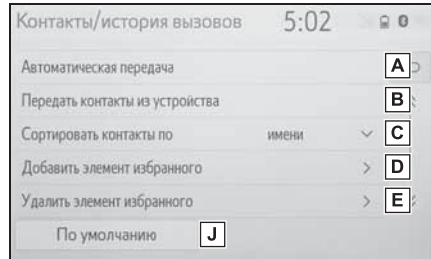

A На телефонах с интерфейсом Bluetooth®, совместимых с PBAР: Выберите, чтобы изменить настройки передачи контактов/журналов. (→стр.188)

B Выберите, чтобы обновить контакты из подключенного телефона или USB-накопителя. (→стр.189)

C Выберите, чтобы отсортировать контакты по полю имени или фамилии.

D Выберите, чтобы добавить контакты в список избранного. (→стр.191)

E Выберите, чтобы удалить контакты из списка избранного. (→стр.192)

F Выберите, чтобы удалить журнал

вызовов.*

G Выберите, чтобы добавить новые контакты в список контактов.*
(→стр.190)

H Выберите, чтобы изменить контакты в списке контактов.*
(→стр.191)

I Выберите, чтобы удалить контакты из списка контактов.*
(→стр.191)

J Выберите, чтобы сбросить все элементы настройки.

*: На телефонах с интерфейсом Bluetooth®, совместимых с PVAR, эта функция доступна, когда “Автоматическая передача” выключено.
(→стр.188)

● В зависимости от типа телефона определенные функции могут быть недоступны.

● Данные контактов управляются независимо для каждого зарегистрированного телефона. Когда подключен один телефон, зарегистрированные данные другого телефона считывать невозможно.

Настройка автоматической передачи контактов/журналов

Функция автоматической передачи контактов/журналов доступна только для совместимых с PVAR телефонов с интерфейсом Bluetooth®.

1 Выберите “Автоматическая передача”.

2 Выберите требуемый элемент для настройки.

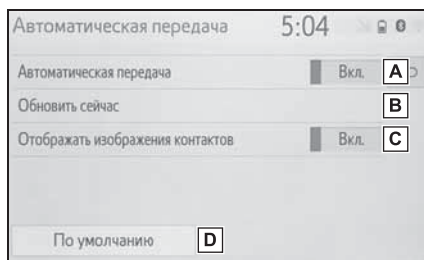

A Выберите, чтобы включить/выключить автоматическую передачу контактов/журналов. Когда включено, данные контакта и журнал телефона передаются автоматически.

B Выберите, чтобы обновить контакты из подключенного телефона. (→стр.188)

C Выберите, чтобы включить/выключить отображение изображения переданного контакта.

D Выберите, чтобы сбросить все элементы настройки.

■ Обновление контактов из телефона

1 Выберите “Обновить сейчас”.

● Контакты передаются автоматически.

2 Проверьте, что экран подтверждения отображается, когда операция завершена.

● Эта операция может не потребоваться в зависимости от типа мобильного телефона.

● Если другое устройство с

интерфейсом Bluetooth® подключено при передаче данных контактов, в зависимости от телефона может потребоваться отсоединение подключенного устройства с интерфейсом Bluetooth®.

- В зависимости от типа подключаемого телефона с интерфейсом Bluetooth® может потребоваться выполнить дополнительные действия с телефоном.

■ Обновление контактов другим способом (с экрана журнала вызовов)*

- 1 Отобразите верхний экран телефона. (→стр.168)
- 2 Выберите “История” и выберите контакт, еще не зарегистрированный в списке контактов.
- 3 Выберите “Обновить контакт”.
- 4 Выберите требуемый контакт.
- 5 Выберите тип телефона для номера телефона.

*: На телефонах с интерфейсом Bluetooth®, совместимых с PVAR, эта функция доступна, когда “Автоматическая передача” выключено. (→стр.188)

Передача контактов с устройства

С телефона (только телефоны с интерфейсом Bluetooth®, совместимые с OPP)

- 1 Выберите “Передать контакты из устройства”.
- 2 Выберите “С телефона (Bluetooth)”.
- ▶ Когда контакт не зарегистрирован
- 3 Передайте данные контакта в систему с помощью телефона с интерфейсом Bluetooth®.
- Эта операция может не потребоваться в зависимости от типа мобильного телефона.
- Для отмены этой функции выберите “Отмена”.
- 4 Проверьте, что экран подтверждения отображается, когда операция завершена.
- ▶ Когда контакт зарегистрирован
- 3 Выберите “Заменить контакты” или “Добавить контакт”.

“Заменить контакты”: Выберите, чтобы передать контакт из подключенного мобильного телефона и заменить текущий контакт.

“Добавить контакт”: Выберите, чтобы передать требуемые данные контактов из подключенного мобильного телефона, чтобы добавить к текущему контакту.

- 4 Передайте данные контакта в систему с помощью телефона с интерфейсом Bluetooth®.
- Эта операция может не потребоваться в зависимости от типа мобильного телефона.

- Для отмены этой функции выберите “Отмена”.
- 5 Проверьте, что экран подтверждения отображается, когда операция завершена.

С USB-устройства

Резервную копию данных контактов (отформатированная “vCard”) можно передать с USB-устройства или телефона с интерфейсом Bluetooth[®], подключенного по USB, в эту систему.

- 1 Подключите USB-устройство. (→стр.112)
 - 2 Выберите “Передать контакты из устройства”.
 - 3 Выберите “С USB”.
 - 4 Выберите “USB 1” или “USB 2”, когда подключено несколько USB-устройств.
- Если USB-устройство подключено, пропустите эту процедуру.
 - ▶ Когда контакт не зарегистрирован
 - 5 Выберите требуемый файл из списка файлов vCard.
 - 6 Проверьте, что экран подтверждения отображается, когда операция завершена.
 - ▶ Когда контакт зарегистрирован
 - 5 Выберите “Заменить контакты” или “Добавить контакт”.

“Заменить контакты”: Выберите, чтобы передать контакт с подключенного USB-устройства или телефона с интерфейсом Bluetooth[®] и заменить текущий контакт.

“Добавить контакт”: Выберите, чтобы

передать данные требуемого контакта с подключенного USB-устройства или телефона с интерфейсом Bluetooth[®] для добавления к текущему контакту.

- 6 Выберите требуемый файл из списка файлов vCard.
- 7 Проверьте, что экран подтверждения отображается, когда операция завершена.

- В зависимости от типа используемого телефона и количества файлов может потребоваться время для отображения списков файлов vCard и загрузки контактов.
- Загрузка может выполняться неправильно в следующих случаях:
 - Если замок запуска двигателя <переключатель питания> выключается во время загрузки.
 - Если USB-устройство или телефон с интерфейсом Bluetooth[®] извлекается до завершения загрузки.

Регистрация нового контакта в списке контактов

Данные нового контакта можно зарегистрировать.

Можно зарегистрировать до 4 номеров для каждого человека. На телефонах с интерфейсом Bluetooth[®], совместимых с PVAR, эта функция доступна, когда “Автоматическая передача” включено. (→стр.188)

- 1 Выберите “Новый контакт”.
- 2 Введите имя и выберите “ОК”.
- 3 Введите номер телефона и выберите “ОК”.
- 4 Выберите тип телефона для номера телефона.

- Для добавления другого номера к этому контакту выберите “Да”.

■ Регистрация нового контакта другим способом (с экрана журнала вызовов)

- Отобразите верхний экран телефона. (→стр.168)
- Выберите “История” и выберите контакт, еще не зарегистрированный в списке контактов.
- Выберите “Добавить в контакты”.
- Выполните действия, описанные в пункте “Регистрация нового контакта в списке контактов” с этапа 2. (→стр.190)

Изменение данных контакта

На телефонах с интерфейсом Bluetooth®, совместимых с РВАР, эта функция доступна, когда “Автоматическая передача” выключено. (→стр.188)

- Выберите “Изменить контакт”.
- Выберите требуемый контакт.
- Выберите  согласно требуемому имени или номеру.
 - ▶ Для изменения имени
- Выполните действия, описанные в пункте “Регистрация нового контакта в списке контактов” с этапа 2. (→стр.190)
 - ▶ Для изменения номера
- Выполните действия, описанные в пункте “Регистрация нового

контакта в списке контактов” с этапа 3. (→стр.190)

Удаление данных контакта

На телефонах с интерфейсом Bluetooth®, совместимых с РВАР, эта функция доступна, когда “Автоматическая передача” выключено. (→стр.188)

- Выберите “Удалить контакты”.
- Выберите требуемый контакт и выберите “Удалить”.
- Выберите “Да”, когда появляется экран подтверждения.

- Можно одновременно выбирать и удалять несколько данных.
- Когда удаляется телефон с интерфейсом Bluetooth®, данные контакта будут удалены одновременно.

Настройка списка избранного

До 15 контактов (максимум 4 номера для каждого контакта) можно зарегистрировать в списке избранного.

■ Регистрация контактов в списке избранного

- Выберите “Добавить элемент избранного”.
- Выберите, чтобы добавить требуемый контакт в список избранного.
 - Затененные контакты уже сохранены в качестве избранного.
 - Когда 15 контактов уже зарегистрированы в списке избранного, зарегистрированный контакт требуется заменить. Выберите “Да”, когда появляется

экран подтверждения, и выберите контакт для замены.

- 3 Проверьте, что экран подтверждения отображается, когда операция завершена.

■ Регистрация контактов в списке избранного другим способом (с экрана сведений о контакте)

- 1 Отобразите верхний экран телефона. (→стр.168)
- 2 Выберите “Контакты” и выберите требуемый контакт.
- 3 Выберите “Добавить элем. избр.”.
- 4 Проверьте, что экран подтверждения отображается, когда операция завершена.

■ Удаление контактов в списке избранного

- 1 Выберите “Удалить элемент избранного”.
- 2 Выберите требуемые контакты и выберите “Удалить”.
- 3 Выберите “Да”, когда появляется экран подтверждения.
- 4 Проверьте, что экран подтверждения отображается, когда операция завершена.

■ Удаление контактов в списке избранного другим способом (с экрана сведений о контакте)

- 1 Отобразите верхний экран телефона. (→стр.168)
- 2 Выберите “Избранное” или “Контакты” и выберите требуемый контакт для удаления.
- 3 Выберите “Удалить элем. избр.”.

- 4 Выберите “Да”, когда появляется экран подтверждения.
- 5 Проверьте, что экран подтверждения отображается, когда операция завершена.

Экран настроек сообщений

- 1 Отобразите экран настроек телефона. (→стр.185)
- 2 Выберите “Сообщения”.
- 3 Выберите требуемый элемент для настройки.

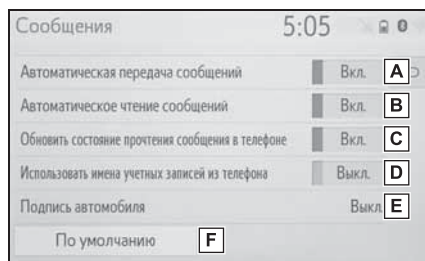

- Выберите, чтобы включить/выключить автоматическую передачу сообщений.
- Выберите, чтобы включить/выключить автоматическое зачитывание сообщений.
- Выберите, чтобы включить/выключить обновление состояния чтения сообщения на телефоне.
- Выберите, чтобы включить/выключить отображение имен учетных записей обмена сообщениями на

экране сообщений.

Когда включено, отображаются имена учетных записей обмена сообщениями, используемые в мобильном телефоне.

E Выберите, чтобы изменить настройки подписи автомобиля. (→стр.193)

F Выберите, чтобы сбросить все элементы настройки.

● В зависимости от модели телефона эти функции могут быть недоступны.

Настройки подписи автомобиля

- 1 Выберите “Подпись автомобиля”.
- 2 Выберите требуемый элемент для настройки.

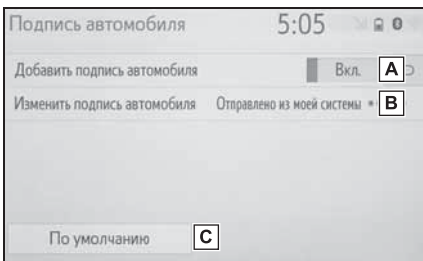

A Выберите, чтобы включить/выключить добавление подписи автомобиля в исходящее сообщение.

B Выберите, чтобы изменить подпись автомобиля. (→стр.193)

C Выберите, чтобы сбросить все элементы настройки.

Изменение подписи автомобиля

- 1 Выберите “Изменить подпись автомобиля”.
- 2 Введите требуемую подпись и выберите “ОК”.
- 3 Выберите “ОК” на экране предварительного просмотра. “Изменить еще раз”: Выберите, чтобы изменить подпись еще раз.

Экран “Настройки помощи Toyota”*

*: С функцией навигации

Регистрация страны

- 1 Отобразите экран настроек телефона. (→стр.185)
- 2 Выберите “Настройки помощи Toyota”.
- 3 Выберите страну.
- 4 Проверьте, что экран подтверждения отображается, когда операция завершена.

Регистрация страны другим способом

- 1 Отобразите верхний экран телефона. (→стр.168)
- 2 Выберите “Избранное”.
- 3 Выберите “Помощь Toyota”.

- 4 Выберите сенсорную кнопку зарегистрированной страны.

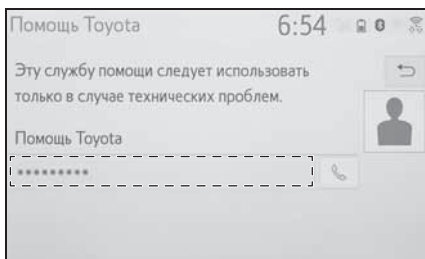

- 5 Выберите страну.
- 6 Выберите “Да”, когда появляется экран подтверждения.

Поиск и устранение неисправностей

Если возникла проблема с системой громкой связи или устройством с интерфейсом Bluetooth®, сначала проверьте по таблице ниже.

Поиск и устранение неисправностей

При использовании системы громкой связи с устройством с интерфейсом Bluetooth®

Система громкой связи или устройство с интерфейсом Bluetooth® не работает.

- **Версия Bluetooth® подключенного мобильного телефона может быть старше предписанной версии.**

Используйте мобильный телефон с версией Bluetooth® 2.0 или более поздней версии (рекомендовано: версия 4.1 +EDR) (→стр.39)

При регистрации/подключении мобильного телефона

Не удается зарегистрировать мобильный телефон.

- **Неправильный пароль введен в мобильный телефон.**

Введите правильный пароль в мобильный телефон.

- **Операция регистрации не завершена на мобильном телефоне.**

Завершите операцию регистрации на мобильном телефоне (одобрите регистрацию на телефоне).

- **Старая регистрационная информация остается в этой системе или в мобильном телефоне.**

Удалите существующую регистрационную информацию из этой системы и мобильного телефона, затем зарегистрируйте мобильный телефон, который хотите подключить к этой системе. (→стр.42)

Не удается выполнить подключение Bluetooth®.

- **Другое устройство с интерфейсом Bluetooth® уже подключено.**

Вручную подключите мобильный телефон, который хотите использовать с этой системой. (→стр.40)

- **Функция Bluetooth® выключена на мобильном телефоне.**

Включите функцию Bluetooth® на мобильном телефоне.

- **Автоматическое подключение Bluetooth® на этой системе выключено.**

Включите автоматическое подключение Bluetooth® на этой системе, когда замок запуска двигателя <переключатель питания> находится в положении ACC или ON. (→стр.45)

■ **Функция настроек предпочтительного устройства в этой системе включена.**

Выключите функцию настроек предпочтительного устройства в этой системе. (→стр.45)

Настройте требуемый мобильный телефон на высший приоритет автоматического подключения. (→стр.46)

Подключение мобильного телефона невозможно.

■ **Функция Bluetooth® выключена на мобильном телефоне.**

Включите функцию Bluetooth® на мобильном телефоне.

■ **Старая регистрационная информация остается в этой системе или в мобильном телефоне.**

Удалите существующую регистрационную информацию из этой системы и мобильного телефона, затем зарегистрируйте мобильный телефон, который хотите подключить к этой системе. (→стр.42)

При совершении/приеме вызова

Не удастся совершить/принять вызов.

■ **Автомобиль находится вне зоны действия сети.**

Переместитесь туда, где  более не отображается на дисплее.

При использовании телефонной книги

Данные телефонной книги не удастся передать вручную/автоматически.

■ **Функция автоматической передачи контактов в этой системе выключена.**

Включите функцию автоматической передачи контактов в этой системе. (→стр.187)

■ **Пароль не введен в мобильный телефон.**

Введите пароль в мобильный телефон, если требуется (пароль по умолчанию: 1234).

■ **Операция передачи на мобильном телефоне не завершена.**

Завершите операцию передачи на мобильном телефоне (одобрите операцию передачи на телефоне).

Данные телефонной книги можно изменить.

■ **Функция автоматической передачи контактов в этой системе включена.**

Выключите функцию автоматической передачи контактов в этой системе. (→стр.187)

При использовании функции сообщений Bluetooth®

Сообщения невозможно просмотреть.

■ Передача сообщений выключена на мобильном телефоне.

Включите передачу сообщений на мобильном телефоне (одобрите передачу сообщений на телефоне).

■ Функция автоматической передачи в этой системе выключена.

Включите функцию автоматической передачи в этой системе. (→стр.187)

Уведомления о новых сообщениях не отображаются.

■ Прием уведомления о SMS/MMS/электронной почте в этой системе выключен.

Включите прием уведомления о SMS/MMS/электронной почте в этой системе. (→стр.186)

■ Функция автоматической передачи сообщений выключена на мобильном телефоне.

Включите функцию автоматической передачи на мобильном телефоне.

В других ситуациях

Состояние подключения Bluetooth® отображается вверху экрана при каждом включении системы.*

■ Отображение подтверждения подключения в этой системе включено.

Для того чтобы выключить отображение, выключите отображение подтверждения подключения в этой системе. (→стр.44)

*: Замок запуска двигателя

<переключатель питания> находится в положении ACC или ON.

Даже несмотря на принятие всех возможных мер состояние признака неисправности не изменяется.

■ Мобильный телефон находится недостаточно близко к этой системе.

Переместите мобильный телефон ближе к этой системе.

■ Возникла радиопомеха.

Включите устройства с поддержкой Wi-Fi® или другие устройства, которые могут излучать радиоволны.

■ Скорее всего, мобильный телефон является причиной признака неисправности.

Включите мобильный телефон, извлеките и снова установите элемент питания, а затем перезапустите мобильный телефон.

Включите подключение Bluetooth® мобильного телефона.

Включите подключение Wi-Fi® мобильного телефона.

Остановите работу защитного программного обеспечения телефона и закройте все приложения.

Перед использованием приложения, установленного на мобильный телефон, внимательно проверьте его источник и то, как его работа может повлиять на эту систему.

-
- Для получения дополнительных сведений см. руководство для владельца, прилагаемое к мобильному телефону.

8-1. Toyota онлайн

Toyota онлайн	200
Настройки, требуемые для пользования услугой	203
Онлайновый поиск.....	204
Импорт избранного и сохраненных маршрутов...	204
Street View	206
Погода.....	206
Парковка.....	207
Стоимость топлива	208

8-2. Настройка

Настройки Toyota онлайн	210
------------------------------	-----

Toyota онлайн*

*: С функцией навигации

Следующие услуги доступны путем подключения системы к интернет-порталу Toyota через Интернет с помощью мобильного телефона или сети Wi-Fi®.

- **Онлайновый поиск:** Новые заведения, такие как рестораны, бары и т.д., незарегистрированные в системе, можно настроить как место назначения.
- **Импорт избранного и маршрутов:** Заведения, поиск которых выполнялся с помощью персонального компьютера, можно настроить как место назначения и зарегистрировать как избранное.
- **Street View:** Можно просматривать Street View требуемого местоположения.
- **Погода:** Можно отображать информацию о погоде для требуемого местоположения.
- **Стоимость топлива:** Можно отображать информацию о стоимости топлива для требуемого местоположения.
- **Парковка:** Можно отображать информацию свободных мест на парковках для требуемого местоположения.
- **Дистанционная индивидуальная настройка:** Дистанционная индивидуальная настройка обеспечивает пользователям настройку их предпочтительных настроек автомобиля с интернет-портала Toyota.

Названия и действия каждой детали

- ▶ Онлайн-поиск/Street View/Panoramio/Погода/Стоимость топлива/Парковка

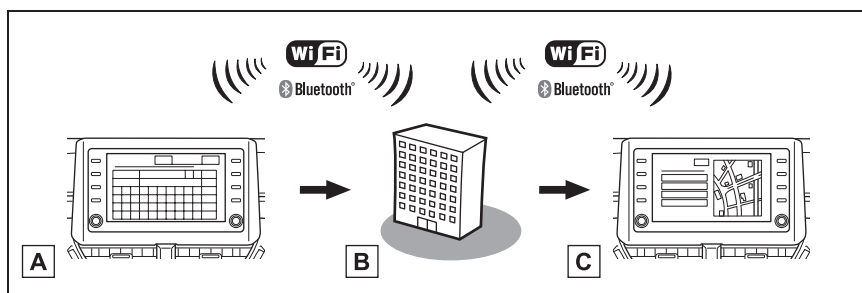

Логотип Wi-Fi CERTIFIED™ является сертификационным знаком Wi-Fi Alliance®.
Название/действие

A Система

Введите ключевое слово.

B Интернет-портал Toyota^{*}/Провайдер контента

Ключевое слово передается в информационно-поисковую систему, результаты принимаются и отправляются в систему.

C Система

Отображаются результаты.

^{*}: Для получения дополнительных сведений об интернет-портале Toyota см. www.my.toyota.eu.

► Импорт избранного и маршрутов: Загрузка через Интернет

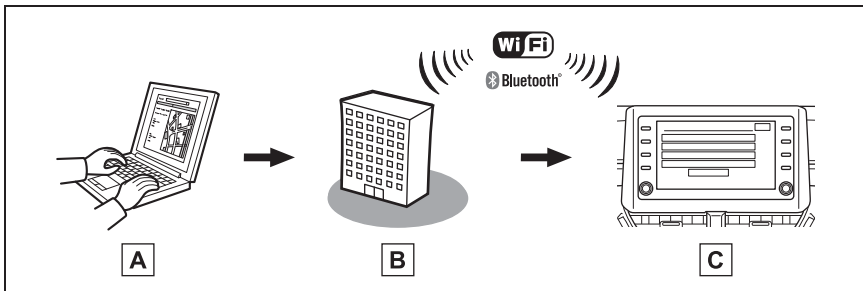

Логотип Wi-Fi CERTIFIED™ является сертификационным знаком Wi-Fi Alliance®.
Название/действие

A Ваш персональный компьютер и интернет-портал Toyota^{*}

Откройте интернет-портал Toyota и выполните поиск POI и маршрутов.

B Интернет-портал Toyota^{*}

POI и маршруты сохраняются на интернет-портале Toyota.

C Система

По интернету POI и маршруты загружаются в систему.

^{*}: Для получения дополнительных сведений об интернет-портале Toyota см. www.my.toyota.eu.

► Импорт избранного и маршрутов: Загрузка с USB-накопителя

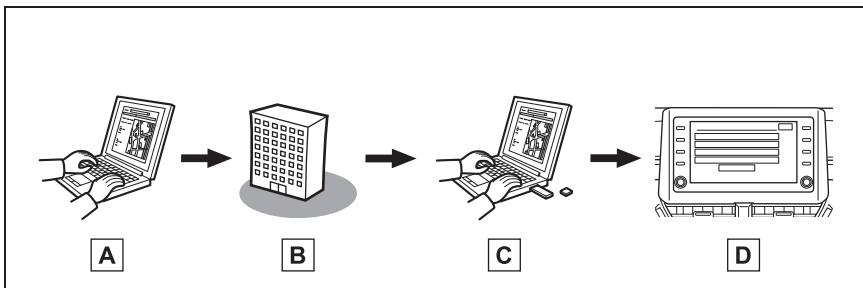

Название/действие

A Ваш персональный компьютер и интернет-портал Toyota *

Откройте интернет-портал Toyota и выполните поиск POI и маршрутов.

B Интернет-портал Toyota *

POI и маршруты сохраняются на интернет-портале Toyota.

C USB-накопитель

POI и маршруты сохраняются на USB-накопителе.

D Система

POI и маршруты загружаются в систему через USB-накопитель.

*: Для получения дополнительных сведений об интернет-портале Toyota см.

www.my.toyota.eu.

Перед использованием Toyota онлайн

Соблюдайте следующие меры предосторожности:

- Перед использованием этой услуги необходимо зайти на интернет-портал Toyota и создать учетную запись. Новую учетную запись требуется создать до использования Toyota онлайн. Существуют 2 способа создания новой учетной записи. (→стр.203)
- Получение учетной записи через интернет-портал Toyota. (→стр.203)
- Получение учетной записи через систему. (→стр.203)

При использовании мобильного телефона для подключения к Интернету соблюдайте следующие меры предосторожности:

- Для того чтобы пользоваться этой услугой, требуется мобильный телефон с подключением Wi-Fi® или с интерфейсом Bluetooth®, совместимый с PAN, с достаточной зоной охвата сети и SIM-картой с контрактом, обеспечивающим доступ в интернет.

- При использовании Toyota онлайн, в зависимости от тарифного плана, может взиматься соответствующая плата.
- При использовании мобильного телефона в роуминге (вне географической зоны охвата провайдера сети связи) может взиматься плата за соединение.

Настройки, требуемые для пользования услугами

Создание учетной записи на интернет-портале Toyota

Получение учетной записи через интернет-портал Toyota

Перед использованием Toyota онлайн зайдите на интернет-портал Toyota (www.my.toyota.eu) с персонального компьютера и т.д. и создайте учетную запись.

Затем выполните следующую процедуру на системе навигации.

- 1 Нажмите кнопку "SETUP".

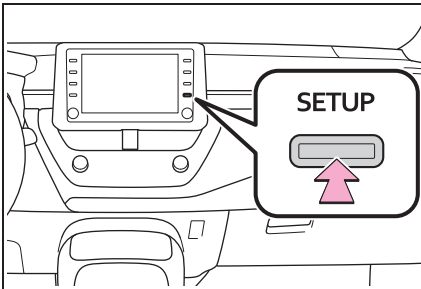

- 2 Выберите "Онлайн".
- 3 Выберите "Toyota Online".
- 4 Выберите "Учетная запись Toyota".
- 5 Выберите "Существующая учетная запись".
- 6 Введите требуемую информацию.

Получение учетной записи через систему

- 1 Нажмите кнопку "SETUP".
- 2 Выберите "Онлайн".

- 3 Выберите "Toyota Online".
- 4 Выберите "Учетная запись Toyota".
- 5 Выберите "Новая учетная запись".
- 6 Введите требуемую информацию.

Подключение к Интернету

Система должна быть подключена к Интернету для пользования этой услугой.

- Через устройство с интерфейсом Bluetooth® (→стр.36)
- По Wi-Fi® (→стр.47)

Онлайновый поиск

Новые заведения или заведения, незарегистрированные в системе, можно настроить как место назначения.

Для выполнения онлайн-поиска система должна быть уже подключена к Интернету. (→стр.203)

Далее описываются функции, связанные с онлайн-поиском.

- Поле поиска: →стр.74
- Поиск POI: →стр.80
- Подробности POI: →стр.82

Импорт избранного и сохраненных маршрутов

POI и маршруты, искомые на интернет-портале Toyota, можно загрузить в систему и настроить в качестве избранного.

Существуют 2 способа загрузки POI и маршрутов в систему:

(а) После сохранения POI и маршрутов на интернет-портале Toyota их можно загружать через интернет.

(b) После сохранения POI и маршрутов на интернет-портале Toyota загрузите их в USB-накопитель.

POI и маршруты затем можно затем загружать через USB-накопитель.

При загрузке POI и маршрутов в систему в автомобиле выполняются обе процедуры.

Для получения дополнительных сведений о поиске POI и маршрутов на интернет-портале Toyota и о загрузке POI и маршрутов в USB-накопитель см. www.my.toyota.eu.

Регистрация внешней точки в качестве избранного и маршрутов через интернет

Для того чтобы получить доступ к интернет-порталу Toyota через интернет, мобильный телефон или Wi-Fi® должен быть уже зарегистрирован в системе.

(→стр.203)

- 1 Нажмите кнопку "SETUP".

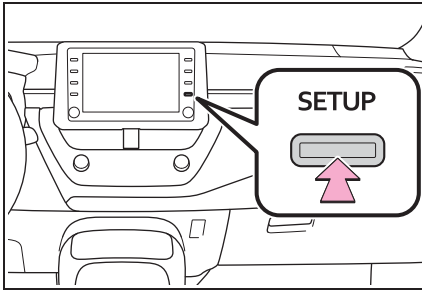

- 2 Выберите "Онлайн".
 - 3 Выберите "Toyota Online".
 - 4 Выберите "Учетная запись Toyota".
 - 5 Выберите "Загрузить пункты POI и маршруты с сервера".
 - 6 Проверьте, что экран подтверждения отображается, когда операция завершена.
- Для того чтобы изменить избранное и маршруты: →стр.97

- При настройке "Автоматическая загрузка" на "Вкл." будут автоматически загружаться внешние точки. (→стр.211)
- Даже если имеется избранное с таким же названием, оно будет отображаться в списке без перезаписи.

Процедура загрузки избранного и маршрутов с USB-накопителя

- 1 Подключите устройство.

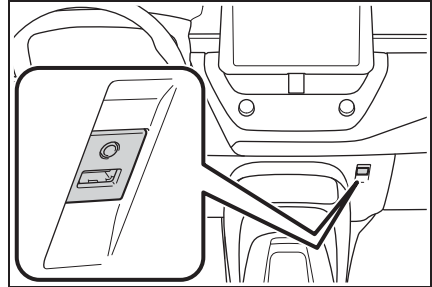

- 2 Выберите "Да" во всплывающем окне "На USB-устройстве содержатся пункты POI и/или маршруты. Добавить их в элементы избранного для навигации?"
 - 3 Ожидание процесса.
 - 4 Появится экран завершения.
- Все маршруты и избранное копируются.

- Избранное, находящееся вне диапазона картографических данных, невозможно зарегистрировать.
- Можно зарегистрировать максимум 200 записей избранного.
- В некоторых случаях импорт избранного и маршрутов невозможен. В этом случае отображается сообщение об ошибке с дополнительными подробностями.

Street View

Street View требуемого местоположения можно просматривать при условии, что система подключена к интернету. (→стр.203)

Отображение Street View

Street View можно включить каждый раз, когда виден значок Street View.

- 1 Нажмите кнопку “MAP”. (→стр.65)

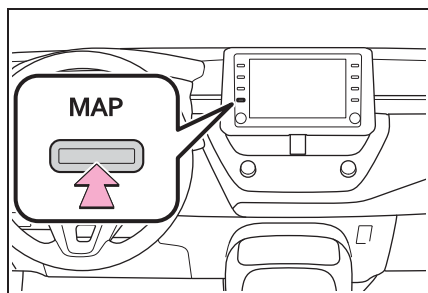

- 2 Выберите точку на карте.
- 3 Выберите .
- 4 Проверьте, что изображение отображается.

“<”, “>”: Выберите, чтобы сменить изображения. Можно отображать до 6 изображений каждого местоположения.

- Функция Street View может быть также выбрана на следующих экранах:
 - Экран обзора маршрута (→стр.84)
 - Экран с подробностями онлайн POI (кроме дорожных сообщений) (→стр.70)
- Эта функция недоступна во время движения.

Погода

Можно отображать информацию о погоде для требуемого местоположения при условии, что система подключена к интернету. (→стр.203)

Отображение экрана с погодой

- 1 Отобразите экран начала ведения по маршруту. (→стр.84)
- 2 Выберите значок погоды.
- 3 Проверьте, что отображается экран с погодой.

“Местоположение”: Выберите, чтобы изменить местоположение для информации о погоде. (→стр.206)

“Прогноз”: Выберите, чтобы отобразить прогнозы погоды на предстоящие 5 дней.

“Текущий”: Выберите, чтобы отобразить погоду для текущего времени.

: Выберите, чтобы обновить информацию о погоде.

Изменение местоположения

- 1 Отображение экрана с погодой. (→стр.206)
- 2 Выберите “Местоположение”.
- 3 Выберите требуемый элемент для поиска точки.

“В п. назнач.”: Выберите, чтобы настроить местоположение, используя текущее место назначения.

“Текущее местополож.”: Выберите, чтобы настроить местоположение, используя текущее местоположение.

“Поиск местоположения”: Выберите,

чтобы искать другое местоположение.
 “Задать местоположение”: Выберите, чтобы настроить новое избранное местоположение. (→стр.207)

■ Регистрация избранного

- 1 Выберите “Задать местоположение”.
- 2 Введите требуемое местоположение, выполнив поиск. Выберите требуемое местоположение из результатов поиска.

- Можно зарегистрировать до 20 местоположений.

Парковка

Можно отображать информацию о парковках для требуемого местоположения при условии, что система подключена к интернету. (→стр.203)

Отображение экрана со списком парковок

- 1 Нажмите кнопку “MAP”. (→стр.60)

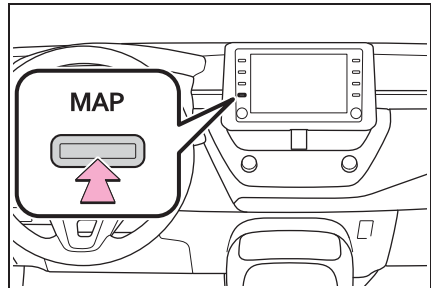

- 2 Выберите  на экране карты.
- 3 Выберите “Парковка”.
- 4 Появится список POI с парковкой. (если есть какая-либо информация в офлайн- или онлайн-базе данных.)

 : Выберите, чтобы сортировать по расстоянию.

 : Выберите, чтобы сортировать в алфавитном порядке по имени POI.

 : Выберите, чтобы сортировать по цене.

* : Эта функция требует интернет-подключения и входа в систему на сервере Toyota.

 : Выберите, чтобы отобразить список с картой.

 : Выберите, чтобы обновить информацию о парковке.

5 Проверьте, что отображается информация о парковках.

“Поехали”: Выберите, чтобы отобразить экран начала ведения по маршруту. (→стр.84)

“Вызвать”: Выберите, чтобы вызвать зарегистрированный номер телефона. (→стр.178)

 : Выберите, чтобы отобразить Street View. (→стр.206)

Изменение местоположения

1 Отобразите экран с парковками. (→стр.207)

2 Выберите область поиска.

“Рядом”: Выберите, чтобы сортировать по области вокруг текущего местоположения.

“Пункт назначения”: Выберите, чтобы сортировать по области вокруг места назначения.*

“На маршр.”: Выберите, чтобы сортировать по области вокруг маршрута.*

*: Доступно, только если место назначения настроено.

Стоимость топлива

Можно отображать информацию о стоимости топлива для требуемого местоположения при условии, что система подключена к интернету. (→стр.203)

Отображение экрана со списком цен на топливо

1 Нажмите кнопку “MAP”. (→стр.60)

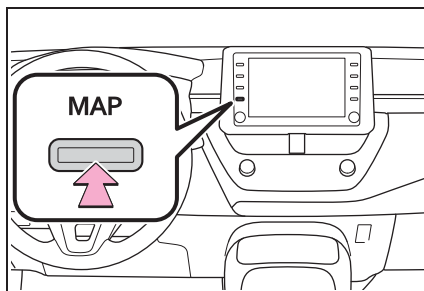

2 Выберите  на экране карты.

3 Выберите “Топливо”.

4 Появится список POI с ценами на топливо. (если есть какая-либо информация в офлайн- или онлайн-базе данных.)

 : Выберите, чтобы сортировать по расстоянию.

 : Выберите, чтобы сортировать по бренду.

 : Выберите, чтобы сортировать по цене.*

*: Эта функция требует интернет-подключения и входа в систему на сервере Toyota.

 : Выберите, чтобы отобразить список

с картой.

 : Выберите, чтобы обновить информацию о стоимости топлива.

5 Проверьте, что отображается информация о стоимости топлива.

“Поехали”: Выберите, чтобы отобразить экран начала ведения по маршруту. (→стр.84)

“Вызвать”: Выберите, чтобы вызвать зарегистрированный номер телефона. (→стр.178)

 : Выберите, чтобы отобразить Street View. (→стр.206)

Изменение местоположения

1 Отобразите экран с ценами на топливо. (→стр.208)

2 Выберите область поиска.

“Рядом”: Выберите, чтобы сортировать по области вокруг текущего местоположения.

“Пункт назначения”: Выберите, чтобы сортировать по области вокруг места назначения.*

“На маршр.”: Выберите, чтобы сортировать по области вокруг маршрута.*

*: Доступно, только если место назначения настроено.

Настройки Toyota онлайн

Можно настроить следующие подробные настройки Toyota онлайн.

Отображение экрана настроек Toyota онлайн

- 1 Нажмите кнопку "SETUP".

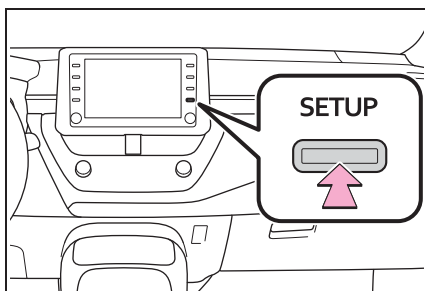

- 2 Выберите "Онлайн".
- 3 Выберите "Toyota Online".
- 4 Выберите элементы для настройки.

Экран настроек Toyota онлайн

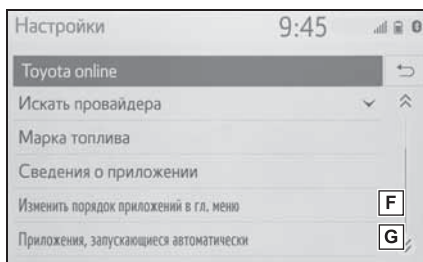
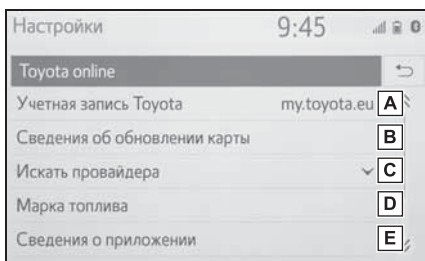

- Выберите, чтобы создать новую учетную запись или войдите в систему с помощью существующей учетной записи. (→стр.211)
- Выберите, чтобы отобразить экран с информацией об обновлении карты.
- Можно выбрать требуемую службу поиска. (→стр.211)
- Выберите, чтобы настроить тип топлива.
- Выберите, чтобы пролистать вверх все приложения, загруженные в систему.

При выборе приложения отображается экран с информацией о нем и кнопкой, с помощью которой можно удалить соответствующее приложение.

- Выберите, чтобы изменить последовательность содержимого приложения.
- Выберите, чтобы выбрать, какое приложение должно запускаться автоматически после пуска системы.

Настройка учетной записи на интернет-портале Toyota

- 1 Отобразите экран настроек Toyota онлайн. (→стр.210)
- 2 Выберите “Учетная запись Toyota”.
 - ▶ Когда нет учетной записи “Новая учетная запись”: Выберите, чтобы настроить новую учетную запись. “Существующая учетная запись”: Выберите, чтобы ввести имя пользователя и пароль для существующей учетной записи.
 - ▶ Когда есть существующая учетная запись “Выберите учетную запись”: Выберите, чтобы изменить учетную запись или добавить новую учетную запись. “Получить настройки”: Выберите, чтобы загрузить настройки с сервера Toyota в систему навигации. “Отправить настройки”: Выберите, чтобы загрузить настройки из системы навигации на сервер Toyota. “Загрузить пункты POI и маршруты с сервера”: Выберите, чтобы добавить POI и маршруты, загрузив их с портала Toyota. Они будут сохранены в списке избранного. (→стр.204) “Автоматическая загрузка”: Выберите, чтобы переключиться на автоматическую загрузку POI и маршрутов с сервера.

Выбор информационно-поисковой системы

Можно настроить требуемую информационно-поисковую систему. Перед использованием новой информационно-поисковой системы

следует прочитать и принять условия пользования интернет-порталом Toyota. В зависимости от условий выбор определенных информационно-поисковых систем невозможен.

- 1 Отобразите экран настроек Toyota онлайн. (→стр.210)
- 2 Выберите “Искать провайдера”.
- 3 Выберите требуемую информационно-поисковую систему.
 - Загорится индикатор выбранной информационно-поисковой системы.

Выбор класс топлива

Можно изменить предпочтительный класс топлива, используемый для информации о ценах.

- 1 Отобразите экран настроек Toyota онлайн. (→стр.210)
- 2 Выберите “Марка топлива”.
- 3 Выберите требуемый класс топлива.

Изменение последовательности основного меню приложения

Можно изменить последовательность основного меню приложения.

- 1 Отобразите экран настроек Toyota онлайн. (→стр.210)
- 2 Выберите “Изменить порядок приложений в гл. меню”.

- 3 Последовательность можно изменить, выбрав стрелку вверх или вниз.

Выбор приложений для автоматического пуска

Можно включить/выключить автоматический пуск приложений.

- 1 Отобразите экран настроек Toyota онлайн. (→стр.210)
- 2 Выберите “Приложения, запускающиеся автоматически”.
- 3 Выберите требуемые приложения.

End User Terms

The data ("Data") is provided for your personal, internal use only and not for resale. It is protected by copyright, and is subject to the following terms and conditions which are agreed to by you, on the one hand, and Toyota and its licensors (including their licensors and suppliers) on the other hand.

© 2017 HERE. All rights reserved.

Personal Use Only. You agree to use this Data together with the Toyota multimedia system for the solely personal, non-commercial purposes for which you were licensed. Accordingly, but subject to the restrictions set forth in the following paragraphs, you agree not to otherwise reproduce, copy, modify, decompile, disassemble, create any derivative works of, or reverse engineer any portion of this Data, and may not transfer or distribute it in any form, for any purpose, except to the extent permitted by mandatory laws.

Restrictions. Except where you have been specifically licensed to do so by Toyota, and without limiting the preceding paragraph, you may not (a) use this Data with any products, systems, or applications installed or otherwise connected to or in communication with vehicles, capable of vehicle navigation, positioning, dispatch, real time route guidance, fleet management or similar applications; or (b) with or in communication with any positioning devices or any mobile or wireless-connected electronic or computer devices, including without limitation cellular phones, palmtop and handheld computers, pagers, and personal digital assistants or PDAs.

Warning. The Data may contain inaccurate or incomplete information due to the passage of time, changing circumstances, sources used and the nature of collecting comprehensive geographic data, any of which may lead to incorrect results.

No Warranty. This Data is provided to you "as is," and you agree to use it at your own risk. Toyota and its licensors (and their licensors and suppliers) make no guarantees, representations or warranties of any kind, express or implied, arising by law or otherwise, including but not limited to, content, quality, accuracy, completeness, effectiveness, reliability, fitness for a particular purpose, usefulness, use or results to be obtained from this Data, or that the Data or server will be uninterrupted or error-free.

Disclaimer of Warranty: Toyota AND ITS LICENSORS (INCLUDING THEIR LICENSORS AND SUPPLIERS) DISCLAIM ANY WARRANTIES, EXPRESS OR IMPLIED, OF QUALITY, PERFORMANCE, MERCHANTABILITY, FITNESS FOR A PARTICULAR PURPOSE OR NON-INFRINGEMENT. Some States, Territories and Countries do not allow certain warranty exclusions, so to that extent the above exclusion may not apply to you.

Disclaimer of Liability: TOYOTA AND ITS LICENSORS (INCLUDING THEIR LICENSORS AND SUPPLIERS) SHALL NOT BE LIABLE TO YOU: IN RESPECT OF ANY CLAIM, DEMAND OR ACTION, IRRESPECTIVE OF THE NATURE OF THE CAUSE OF THE CLAIM, DEMAND OR ACTION ALLEGING ANY LOSS, INJURY OR DAMAGES, DIRECT OR INDIRECT, WHICH MAY RESULT FROM

THE USE OR POSSESSION OF THE INFORMATION; OR FOR ANY LOSS OF PROFIT, REVENUE, CONTRACTS OR SAVINGS, OR ANY OTHER DIRECT, INDIRECT, INCIDENTAL, SPECIAL OR CONSEQUENTIAL DAMAGES ARISING OUT OF YOUR USE OF OR INABILITY TO USE THIS INFORMATION, ANY DEFECT IN THE INFORMATION, OR THE BREACH OF THESE TERMS OR CONDITIONS, WHETHER IN AN ACTION IN CONTRACT OR TORT OR BASED ON A WARRANTY, EVEN IF TOYOTA OR ITS LICENSORS HAVE BEEN ADVISED OF THE POSSIBILITY OF SUCH DAMAGES. Some States, Territories and Countries do not allow certain liability exclusions or damages limitations, so to that extent the above may not apply to you.

Entire Agreement. These terms and conditions constitute the entire agreement between Toyota (and its licensors, including their licensors and suppliers) and you pertaining to the subject matter hereof, and supersede in their entirety any and all written or oral agreements previously existing between us with respect to such subject matter.

Governing Law. The above terms and conditions shall be governed by the laws of The Netherlands, without giving effect to (i) its conflict of laws provisions, or (ii) the United Nations Convention for Contracts for the International Sale of Goods, which is explicitly excluded. You agree to submit to the jurisdiction of The Netherlands for any and all disputes, claims and actions arising from or in connection with the Data provided to you hereunder.

Government End Users. If the Data is being acquired by or on behalf of the United States government or any other entity seeking or applying rights similar to those customarily claimed by the United States government, this Data is a "commercial item" as that term is defined at 48 C.F.R. ("FAR") 2.101, is licensed in accordance with these End-User Terms, and each copy of Data delivered or otherwise furnished shall be marked and embedded as appropriate with the following "Notice of Use," and shall be treated in accordance with such Notice:

NOTICE OF USE

CONTRACTOR (MANUFACTURER/ SUPPLIER) NAME: HERE

CONTRACTOR (MANUFACTURER/SUPPLIER) ADDRESS:

425 West Randolph Street, Chicago, Illinois 60606

This Data is a commercial item as defined in FAR 2.101 and is subject to these End-User Terms under which this Data was provided.

© 1987 - 2017 HERE – All rights reserved.

If the Contracting Officer, federal government agency, or any federal official refuses to use the legend provided herein, the Contracting Officer, federal government agency, or any federal official must notify HERE prior to seeking additional or alternative rights in the Data.

Сертификат**Manufacturer**

• Name: Panasonic Corporation
• Address: 4261 Ikonobe-cho, Tsuzuki-ku, Yokohama-shi, Kanagawa-ken, 224-8520, Japan

Specifications of Bluetooth

Frequency band: 2402-2480MHz
Maximum radio-frequency power: 2.5mW Max

Specifications of WLAN

Frequency band: 2412-2472MHz
Maximum radio-frequency power: 100mW Max

Model No. [*]

CV-RS18E0AE, CV-RS18E2AE
CV-RS18E3AE, CV-RS18E1AE



Hereby, Panasonic Corporation declares that the radio equipment type [*] is in compliance with Directive 2014/53/EU.

The full text of the EU declaration of conformity is available at the following internet address:

<http://www.ptc.panasonic.eu/>

С настоящото Panasonic Corporation декларира, че този тип радиосъоръжен ие [*] е в съответствие с Директива 2014/53/ЕС.

Цялостният текст на ЕС декларацията за съответствие може да се намери на следния интернет адрес:

<http://www.ptc.panasonic.eu/>

Tímto Panasonic Corporation prohlašuje, že typ rádiového zařízení [*] je v souladu se směrnicí 2014/53/EU.

Úplné znění EU prohlášení o shodě je k dispozici na této internetové adrese:
<http://www.ptc.panasonic.eu/>

Hermed erklærer Panasonic Corporation, at radioudstyrtypen [*] er i overensstemmelse med direktiv 2014/53/EU.

EU-overensstemmelseserklæringens fulde tekst kan findes på følgende internetadresse:

<http://www.ptc.panasonic.eu/>

Hiermit erklärt Panasonic Corporation, dass der Funkanlagentyp [*] der Richtlinie 2014/53/EU entspricht.

Der vollständige Text der EU-Konformitätserklärung ist unter der folgenden Internetadresse verfügbar:

<http://www.ptc.panasonic.eu/>

Käesolevaga deklareerib Panasonic Corporation, et käesolev raadioseadme tüüp [*] vastab direktiivi 2014/53/EL nõuetele.

ELi vastavusdeklaratsiooni täielik tekst on kättesaadav järgmisel internetiaadressil:

<http://www.ptc.panasonic.eu/>

Με την παρούσα ο/η Panasonic Corporation, δηλώνει ότι ο ραδιοεξοπλισμός [*] πληροί την οδηγία 2014/53/EE.

Το πλήρες κείμενο της δήλωσης συμμόρφωσης EE διατίθεται στην ακόλουθη ιστοσελίδα στο διαδίκτυο:

<http://www.ptc.panasonic.eu/>

Por la presente, Panasonic Corporation declara que el tipo de equipo radioeléctrico [*] es conforme con la Directiva 2014/53/UE.

El texto completo de la declaración UE de conformidad está disponible en la dirección Internet siguiente:

<http://www.ptc.panasonic.eu/>

Le soussigné, Panasonic Corporation, déclare que l'équipement radioélectrique du type [*] est conforme à la directive 2014/53/UE.

Le texte complet de la déclaration UE de conformité est disponible à l'adresse internet suivante:

<http://www.ptc.panasonic.eu/>

Il fabbricante, Panasonic Corporation, dichiara che il tipo di apparecchiatura radio [*] è conforme alla direttiva 2014/53/UE.

Il testo completo della dichiarazione di conformità UE è disponibile al seguente indirizzo Internet:

<http://www.ptc.panasonic.eu/>

Ar šo Panasonic Corporation deklarē, ka radioiekārta [*] atbilst Direktīvai 2014/53/ES.

Pilns ES atbilstības deklarācijas teksts ir pieejams šādā interneta vietnē:

<http://www.ptc.panasonic.eu/>

Aš, Panasonic Corporation, patvirtinu, kad radijo iřrenginių tipas [*] atitinka Direktyvą 2014/53/ES.

Visas ES atitikties deklaracijos tekstas prieinamas šiuo interneto adresu:

<http://www.ptc.panasonic.eu/>

Panasonic Corporation ovime izjavljuje da je radijska oprema tipa [*] u skladu s Direktivom 2014/53/EU.

Cjeloviti tekst EU izjave o sukladnosti dostupan je na sljedećoj internetskoj adresi:

<http://www.ptc.panasonic.eu/>

Panasonic Corporation igazolja, hogy a [*] típusú rádióberendezés megfelel a 2014/53/EU irányelvnek.

Az EU-megfelelőségi nyilatkozat teljes szövege elérhető a következő internetes címen:

<http://www.ptc.panasonic.eu/>

B'dan, Panasonic Corporation, niddikjara li dan it-tip ta' tagħmir tar-radju [*] huwa konformi mad-Direttiva 2014/53/UE.

It-test kollu tad-dikjarazzjoni ta' konformità tal-UE huwa disponibbli f'dan l-indirizz tal-Internet li ġej:

<http://www.ptc.panasonic.eu/>

Hierbij verklaar ik, Panasonic Corporation, da: het type radioapparatuur [*] conform is met Richtlijn 2014/53/EU.

De volledige tekst van de EU-conformiteitsverklaring kan worden geraadpleegd op het volgende internetadres:

<http://www.ptc.panasonic.eu/>

Panasonic Corporation niniejszym oświadcza, że typ urządzenia radiowego [*] jest zgodny z dyrektywą 2014/53/UE.

Pełny tekst deklaracji zgodności UE jest dostępny pod następującym adresem internetowym:

<http://www.ptc.panasonic.eu/>

O(a) abaixo assinado(a) Panasonic Corporation declara que o presente tipo de equipamento de rádio [*] está em conformidade com a Diretiva 2014/53/UE.

O texto integral da declaração de conformidade está disponível no seguinte endereço de Internet:

<http://www.ptc.panasonic.eu/>

Prin prezenta, Panasonic Corporation declară că tipul de echipamente radio [*] este în conformitate cu Directiva 2014/53/UE.

Textul integral al declarației UE de conformitate este disponibil la următoarea adresă internet:

<http://www.ptc.panasonic.eu/>

Panasonic Corporation týmto vyhlasuje, že rádiové zariadenie typu [*] je v súlade so smernicou 2014/53/EÚ.

Úplné EÚ vyhlásenie o zhode je k dispozícii na tejto internetovej adrese:

<http://www.ptc.panasonic.eu/>

Panasonic Corporation potruje, da je tip radijske opreme [*] skladen z Direktivo 2014/53/EU.

Celotno besedilo izjave EU o skladnosti je na voljo na naslednjem spletnem naslovu:

<http://www.ptc.panasonic.eu/>

Panasonic Corporation vakuuttaa, että radiolaitetyyppi [*] on direktiivin 2014/53/EU mukainen.

EU-vaatimustenmukaisuusvakuutuksen täysimittainen teksti on saatavilla seuraavassa internetosoitteessa:

<http://www.ptc.panasonic.eu/>

Härmed försäkrar Panasonic Corporation att denna typ av radioutrustning [*] ö verensstämmer med direktiv 2014/53/EU.

Den fullständiga texten till EU-försäkran om överensstämmelse finns på följande webbadress:

<http://www.ptc.panasonic.eu/>



Panasonic Corporation, [*] türü telsiz ekipmanının 2014/53/EU Direktifine uygun olduğunu beyan etmektedir.

AB uygunluk beyanının tam metnine aşağıdaki internet adresinden ulaşılabilir:

<http://www.ptc.panasonic.eu/>

CV-RS18E0AE, CV-RS18E2AE



Access to <http://www.ptc.panasonic.eu/>, enter the below

Model No. into the keyword search box, you can download the latest "DECLARATION of CONFORMITY" (DoC).

Model No.[*]

CV-RS18E0AE, CV-RS18E2AE

Ovim, Panasonic, deklarirše da je AT1602,AT1603 u skladu sa osnovnim zahtevima i ostalim relevantnim odredbama Direktive 1999/5/EC.

Declaration of Conformity (DoC)

Hereby, Harman Becker Automotive Systems GmbH declares that the radio equipment type HM Extension Unit is in compliance with Directive 2014/53/EU. The full text of the EU declaration of conformity is available at the following internet address: (*1)

Harman Becker Automotive Systems GmbH vakuuttaa, että radiolaitetyyppi HM Extension Unit on direktiivin 2014/53/EU mukainen. EU-vaatimustenmukaisuusvakuutuksen täysimittainen teksti on saatavilla seuraavassa internetosoitteessa: (*1)

Hierbij verklaar ik, Harman Becker Automotive Systems GmbH, dat het type radioapparatuur HM Extension Unit conform is met Richtlijn 2014/53/EU. De volledige tekst van de EU-conformiteitsverklaring kan worden geraadpleegd op het volgende internetadres: (*1)

Le soussigné, Harman Becker Automotive Systems GmbH, déclare que l'équipement radioélectrique du type HM Extension Unit est conforme à la directive 2014/53/UE. Le texte complet de la déclaration UE de conformité est disponible à l'adresse internet suivante: (*1)

Härmed försäkrar Harman Becker Automotive Systems GmbH att denna typ av radioutrustning HM Extension Unit överensstämmer med direktiv 2014/53/EU.

Den fullständiga texten till EU-försäkran om överensstämmelse finns på följande webbadress: (*1)

Hermed erklærer Harman Becker Automotive Systems GmbH, at radioudstyrstypen HM Extension Unit er i overensstemmelse med direktiv 2014/53/EU. EU-overensstemmelseserklæringens fulde tekst kan findes på følgende internetadresse: (*1)

Hiermit erklärt Harman Becker Automotive Systems GmbH, dass der Funkanlagentyp HM Extension Unit der Richtlinie 2014/53/EU entspricht. Der vollständige Text der EU-Konformitätserklärung ist unter der folgenden Internetadresse verfügbar: (*1)

Με την παρούσα ο/η Harman Becker Automotive Systems GmbH, δηλώνει ό τι ο ραδιοεξοπλισμός HM Extension Unit πληροί την οδηγία 2014/53/ΕΕ. Το πλήρες κείμενο της δήλωσης συμμόρφωσης ΕΕ διατίθεται στην ακόλουθη ιστοσελίδα στο διαδίκτυο: (*1)

Il fabbricante, Harman Becker Automotive Systems GmbH, dichiara che il tipo di apparecchiatura radio HM Extension Unit è conforme alla direttiva 2014/53/UE.

Il testo completo della dichiarazione di conformità UE è disponibile al seguente indirizzo Internet: (*1)

Por la presente, Harman Becker Automotive Systems GmbH declara que el tipo de equipo radioeléctrico HM Extension Unit es conforme con la Directiva 2014/53/UE.

El texto completo de la declaración UE de conformidad está disponible en la dirección Internet siguiente: (*1)

O(a) abaixo assinado(a) Harman Becker Automotive Systems GmbH declara que o presente tipo de equipamento de rádio HM Extension Unit está em conformidade com a Diretiva 2014/53/UE.

O texto integral da declaração de conformidade está disponível no seguinte endereço de Internet: (*1)

B'dan, Harman Becker Automotive Systems GmbH, niddikjara li dan it-tip ta' tagħmir tar-radju HM Extension Unit huwa konformi mad-Direttiva 2014/53/UE.

It-test kollu tad-dikjarazzjoni ta' konformità tal-UE huwa disponibbli f'dan l-indirizz tal-Internet li ġej: (*1)

Käesolevaga deklareerib Harman Becker Automotive Systems GmbH, et ka esolev raadioseadme tüüp HM Extension Unit vastab direktiivi 2014/53/EL nõuetele. ELi vastavusdeklaratsiooni täielik tekst on kättesaadav järgmisel internetiaadressil: (*1)

Harman Becker Automotive Systems GmbH igazolja, hogy a HM Extension Unit típusú rádióberendezés megfelel a 2014/53/EU irányelvnek. Az EU-megfelelőségi nyilatkozat teljes szövege elérhető a következő internetes címen: (*1)

Harman Becker Automotive Systems GmbH týmto vyhlasuje, že rádiové zariadenie typu HM Extension Unit je v súlade so smernicou 2014/53/EÚ. Úplné EÚ vyhlásenie o zhode je k dispozícii na tejto internetovej adrese: (*1)

Tímto Harman Becker Automotive Systems GmbH prohlašuje, že typ rádiového zařízení HM Extension Unit je v souladu se směrnicí 2014/53/EU. Úplné znění EU prohlášení o shodě je k dispozici na této internetové adrese: (*1)

Harman Becker Automotive Systems GmbH potrjuje, da je tip radijske opreme HM Extension Unit skladen z Direktivo 2014/53/EU. Celotno besedilo izjave EU o skladnosti je na voljo na naslednjem spletnem naslovu: (*1)

Aš, Harman Becker Automotive Systems GmbH, patvirtinu, kad radijo į renginių tipas HM Extension Unit atitinka Direktyvą 2014/53/ES. Visas ES atitikties deklaracijos tekstas prieinamas šiuo interneto adresu: (*1)

Ar šo Harman Becker Automotive Systems GmbH deklarē, ka radioiekārta HM Extension Unit atbilst Direktīvai 2014/53/ES. Pilns ES atbilstības deklarācijas teksts ir pieejams šādā interneta vietnē: (*1)

Harman Becker Automotive Systems GmbH niniejszym oświadcza, że typ urządzenia radiowego HM Extension Unit jest zgodny z dyrektywą 2014/53/UE. Pełny tekst deklaracji zgodności UE jest dostępny pod następującym adresem internetowym: (*1)

Hér, Harman Becker Automotive Systems GmbH lýsir yfir að radióbúnaður tegund HM Extension Unit er í samræmi við tilskipun 2014/53 / EB. The fullur texti af ESB-samræmisýfirlýsing er í boði á eftirfarandi veffangi: (*1)

Herved Harman Becker Automotive Systems GmbH erklærer at radioutstyr type HM Extension Unit er i samsvar med direktiv 2014/53 / EU. Den fullstendige teksten i EU-erklæring er tilgængelig på følgende internetadresse : (*1)

С настоящото Harman Becker Automotive Systems GmbH декларира, че този тип радиосъоръжение HM Extension Unit е в съответствие с Директива 2014/53/ЕС. Цялостният текст на ЕС декларацията за съответствие може да се намери на следния интернет адрес: (*1)

Harman Becker Automotive Systems GmbH ovime izjavljuje da je radijska oprema tipa HM Extension Unit u skladu s Direktivom 2014/53/EU. Cjeloviti tekst EU izjave o sukladnosti dostupan je na sljedećoj internetskoj adresi: (*1)

(*1) <http://www.harman.com/compliance>

Harman Becker Automotive Systems GmbH
Infotainment Marketing
Becker-Goering-Str.16
D-76307 Karlsbad Germany

- Gracenote, товарный знак и логотип Gracenote, “Powered by Gracenote”, MusicID, Playlist Plus и MediaVOCS являются зарегистрированными торговыми марками Gracenote, Inc. в США и/или других странах



Gracenote[®] End User License Agreement - Music

This application or device contains software from Gracenote, Inc. of Emeryville, California (“Gracenote”). The software from Gracenote (the “Gracenote Software”) enables this application to perform disc and/or file identification and obtain music-related information, including name, artist, track, and title information (“Gracenote Data”) from online servers or embedded databases (collectively, “Gracenote Servers”) and to perform other functions. You may use Gracenote Data only by means of the intended End-User functions of this application or device.

This application or device may contain content belonging to Gracenote’s providers. If so, all of the restrictions set forth herein with respect to Gracenote Data shall also apply to such content and such content providers shall be entitled to all of the benefits and protections set forth herein that are available to Gracenote.

You agree that you will use Gracenote Data, the Gracenote Software, and Gracenote Servers for your own personal non-commercial use only. You agree not to assign, copy, transfer or transmit the Gracenote Software or any Gracenote Data to any third party. YOU AGREE NOT TO USE OR EXPLOIT GRACENOTE DATA, THE GRACENOTE SOFTWARE, OR GRACENOTE SERVERS, EXCEPT AS EXPRESSLY PERMITTED HEREIN.

You agree that your non-exclusive license to use the Gracenote Data, the Gracenote Software, and Gracenote Servers will terminate if you violate these restrictions. If your license terminates, you agree to cease any and all use of the Gracenote Data, the Gracenote Software, and Gracenote Servers. Gracenote reserves all rights in Gracenote Data, the Gracenote Software, and the Gracenote Servers, including all ownership rights. Under no circumstances will Gracenote become liable for any payment to you for any information that you provide. You agree that Gracenote, Inc. may enforce its rights under this Agreement against you directly in its own name.

The Gracenote service uses a unique identifier to track queries for statistical purposes. The purpose of a randomly assigned numeric identifier is to allow the Gracenote service to count queries without knowing anything about who you are. For more information, see the web page for the Gracenote Privacy Policy for the Gracenote service.

The Gracenote Software and each item of Gracenote Data are licensed to you “AS IS.” Gracenote makes no representations or warranties, express or implied, regarding the accuracy of any Gracenote Data from the Gracenote Servers. Gracenote reserves the right to delete data from the Gracenote Servers or to change data categories for any cause that Gracenote deems sufficient. No warranty is made that the Gracenote Software or Gracenote Servers are error-free or that functioning of Gracenote Software or Gracenote Servers will be uninterrupted. Gracenote is not obligated to provide you with new enhanced or additional data types or categories that Gracenote may provide in the future and is free to discontinue its services at any time.

GRACENOTE DISCLAIMS ALL WARRANTIES EXPRESS OR IMPLIED, INCLUDING, BUT NOT LIMITED TO, IMPLIED WARRANTIES OF MERCHANTABILITY, FITNESS FOR A PARTICULAR PURPOSE, TITLE, AND NON-INFRINGEMENT. GRACENOTE DOES NOT WARRANT THE RESULTS THAT WILL BE OBTAINED BY YOUR USE OF THE GRACENOTE SOFTWARE OR ANY GRACENOTE SERVER. IN NO CASE WILL GRACENOTE BE LIABLE FOR ANY CONSEQUENTIAL OR INCIDENTAL DAMAGES OR FOR ANY LOST PROFITS OR LOST REVENUES.

Более подробную информацию о следующем оборудовании см. в “Руководство для Владельца”.

- Монитор энергии (COROLLA HYBRID)
- Расход топлива
- Датчик системы помощи при парковке Toyota
- Индивидуальные настройки автомобиля



PZ49X-12L93-RU



www.toyota-europe.com